

catálogo de sistema

# Q65HO C16

SISTEMA BATIENTE DE CANAL 16  
CON ROTURA DE PUENTE TÉRMICO

rotura de puente térmico mediante varillas de poliamida PA 6.6 GF 25 de 24 mm y 34 mm

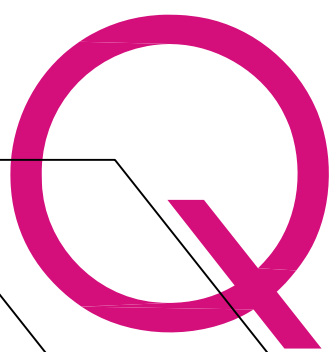

systems<sup>®</sup>

---

aluminio



## INDICE

1\_ Características técnicas de la serie

2\_ Accesorios y juntas

3\_ Relación de perfiles

4\_ Perfiles

5\_ Tabla de acristalamiento

6\_ Nudos

7\_ Hojas de corte

## Sistema Q65HO C16

Sistema batiente hoja oculta canal16 con RPT de 65 mm.

### Características del sistema C16

Sistema batiente hoja oculta canal 16 con rotura térmica y de alto rendimiento térmico y acústico.

El sistema Q65HO C16 permite la ejecución de acabado en línea recta.

El sistema Q65HO C16 permite la aplicación de doble acristalamiento máximo 30 mm en hojas, de alto rendimiento con el fin de cumplir con los requisitos de aislamiento térmico y acústico.

### Perfiles de aluminio

Perfiles de aluminio extruidos en aleación 6063 según UNE 38337 o aleación 6060 según UNE 38350 y tratamiento T5.

Rotura térmica obtenida mediante la inserción de varillas de poliamida 6.6 de 24 mm (marcos) y 34 mm (hojas), Low Lambda PA66 GF25 de TECHNOFORM.

Espesor medio de perfiles de aluminio de 1,5 mm para ventanas y de 1,7 mm para puertas.

### Marcos

Marcos con sección de 65 mm con triple cámara.

Marcos ensamblados con doble escuadra de fundición y de alineamiento en inox para la correcta unión de los ingletes.

Acristalamiento de vidrio doble o triple de 6 a 30 mm.

### Hojas

Hojas con sección de 65 mm con triple cámara.

Hojas en línea recta.

Hojas ensambladas con doble escuadra de fundición y de alineamiento en inox para la correcta unión de los ingletes.

Perfil inversor recto.

Acristalamiento de vidrio doble o triple de 10 a 30 mm.

### Dimensiones y aperturas

Dimensión de hoja mínima y máxima: 400 mm - 1700 mm (L); 400 mm - 2500 mm (H).

Posibilidades de apertura: fija, 1 o 2 hojas al interior, oscilo batiente, abatible y puerta.

Integridad de estanqueidad asegurada a través de triple junta en EPDM.

### Clasificaciones

Sistema certificado por ENSATEC laboratorio notificado nº 1668 para pruebas de ensayo inicial de tipo (ITT) según los requisitos definidos en la norma UNE-EN 14351-1:2006+A2:2016, "Ventanas y puertas. Norma de producto, características de prestación".

Categorías alcanzadas por el sistema Q65HOC16 en tipología de ventana oscilo batiente de una hoja de 1230 x 1480 mm:

1. permeabilidad al aire: CLASE 4 (según UNE-EN 12207:2017)
2. estanqueidad al agua: CLASE E1950 (según UNE-EN 12208:2000)
3. resistencia al viento: CLASE C5 (según UNE-EN 12210:2017)

Coefficiente de transmisión térmica  $U_w$  desde **0,9 W/m<sup>2</sup>K** según norma UNE-EN ISO 10077-2:2017

- consultar tipología, dimensión y vidrio

Zonas de cumplimiento del CTE : **α A B C D E**

- en función de la transmitancia del vidrio

Atenuación acústica hasta  $R_w \leq 45$  dB

## VENTANAS PRACTICABLES QSYSTEMS Q65HO C16, con rotura de puente térmico

Unidad de ventana o balconera con dimensiones ..... x ..... mm ( L x H ) de 1 o 2 hojas de la serie **Q65HOC16** de **QSYSTEMS**, con rotura de puente térmico mediante varillas aislantes de poliamida 6,6 de 24 mm, realizada con perfiles de aluminio extruido en aleación 6063 según norma UNE 38337 o aleación 6060 según norma UNE 38350 y tratamiento T5.

Aluminio acabado anodizado según la marca de calidad EURAS-EWAA, con un espesor mínimo de ..... ( 15- 20 ) micras, color ..... o aluminio acabado lacado según el sello de calidad QUALICOAT ( espesor de la capa de pintura poliéster mínimo 60 micras ) , color RAL ....

La ventana o balconera está compuesta por marcos tubulares de módulo 65 mm y hojas tubulares de módulo 65 mm, con cortes a inglete unidos con doble escuadra de fundición de 14 ó 40 mm, triple junta de EPDM y accesorios propios de la serie.

Clasificación de la carpintería: Permeabilidad al aire CLASE 4 ( según UNE-EN 12207:2017 ) , estanqueidad al agua CLASE E1950 ( según UNE-EN 12208:2000 ) y resistencia al viento CLASE C5 ( según UNE-EN 12210:2017 ) y coeficiente de transmisión térmica del marco  $U_f = 1,8 \text{ W/m}^2\text{K}$  con espumas o de  $U_f = 2,1 \text{ W/m}^2\text{K}$  sin espumas ( según EN ISO 10077-2:2012 )

La apertura será ..... ( batiente, oscilo batiente, abatible y puerta ) acristalada con doble vidrio aislante .... / .... / .... ( vidrio exterior/cámara/vidrio interior ) con sello de calidad, colocado sobre calzos elásticos y aislado con juntas de EPDM tanto por el exterior como por el interior.

La capacidad de acristalamiento varía de 10 a 30 mm en hojas, realizándose la fijación de los cristales mediante la aplicación de junquillos interiores dipados rectos o curvos y juntas de EPDM.

La ventana/balconera estará colocada sobre premarco de aluminio anclado a la obra de fábrica, aislada con espuma de poliuretano y sellada al exterior con un cordón de silicona con sección mínima de 3x3 mm. Rematada con tapajuntas perimetral interior en perfil de aluminio con el mismo acabado que la ventana/balconera.

Todo ello según detalles de proyecto, totalmente acabada y rematada y con p.p. de medios auxiliares para la realización de la obra.

COEFICIENTE DE TRANSMITANCIA TÉRMICA

SOLUCIÓN MÁXIMA EFICIENCIA

$$U_f = 1,8 \text{ W/m}^2\text{K}$$

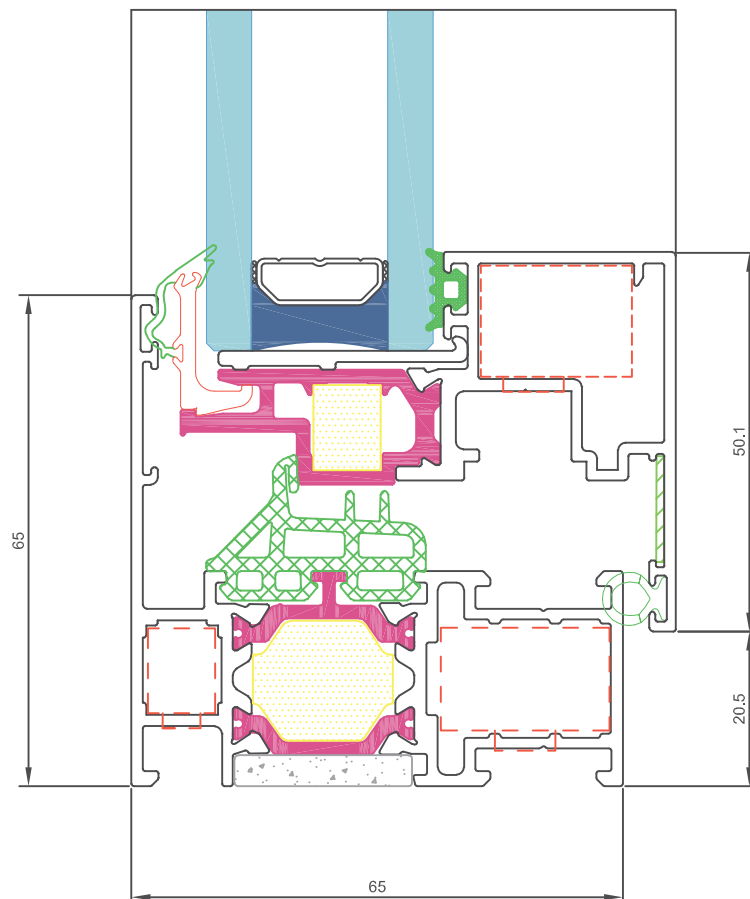

## COEFICIENTES DE TRANSMISIÓN TÉRMICA $U_w$ ( $W/m^2K$ ) SEGÚN EL CTE

### SOLUCIÓN MÁXIMA EFICIENCIA

VIDRIO TRIPLE	$U_g$	VENTANA 1 HOJA		BALCONERA 1 HOJA		VENTANA 2 HOJAS				BALCONERA 2 HOJAS			
		1,00 m <sup>2</sup>	1,50 m <sup>2</sup>	2,00 m <sup>2</sup>	2,50 m <sup>2</sup>	1,00 m <sup>2</sup>	1,50 m <sup>2</sup>	2,00 m <sup>2</sup>	2,50 m <sup>2</sup>	3,00 m <sup>2</sup>	3,50 m <sup>2</sup>	4,00 m <sup>2</sup>	5,00 m <sup>2</sup>
	0,5	1,0	0,9	0,9	0,9	1,2	1,1	1,1	1,1	1,0	1,0	1,0	1,0
	0,6	1,1	1,0	1,0	1,0	1,3	1,2	1,2	1,2	1,0	1,0	0,9	0,9
	0,7	1,2	1,1	1,1	1,1	1,3	1,3	1,2	1,2	1,1	1,1	1,0	1,0
	0,8	1,2	1,2	1,2	1,2	1,4	1,3	1,3	1,3	1,2	1,1	1,1	1,1
	0,9	1,3	1,3	1,3	1,2	1,4	1,4	1,4	1,4	1,3	1,2	1,2	1,2
VIDRIO DOBLE	1,0	1,4	1,3	1,3	1,3	1,4	1,4	1,4	1,4	1,3	1,3	1,3	1,2
	1,1	1,5	1,3	1,4	1,3	1,5	1,5	1,5	1,5	1,4	1,4	1,4	1,3
	1,2	1,6	1,5	1,5	1,5	1,6	1,6	1,6	1,5	1,5	1,5	1,4	1,4
	1,3	1,7	1,6	1,6	1,6	1,6	1,6	1,6	1,6	1,6	1,5	1,5	1,5
	1,4	1,6	1,6	1,6	1,6	1,7	1,7	1,7	1,7	1,6	1,6	1,6	1,6
	1,5	1,7	1,7	1,7	1,6	1,8	1,7	1,7	1,7	1,7	1,7	1,7	1,7
	1,6	1,8	1,8	1,8	1,8	1,8	1,8	1,8	1,8	1,8	1,8	1,8	1,7
	1,7	1,8	1,8	1,8	1,8	1,9	1,9	1,9	1,9	1,9	1,9	1,9	1,8
	1,8	1,9	1,9	1,9	1,9	1,9	1,9	1,9	1,9	1,9	1,9	1,9	1,9
	1,9	2,0	2,0	2,0	2,0	2,0	2,0	2,0	2,0	1,9	1,9	1,9	1,9
	2,0	2,0	2,0	2,0	2,0	2,0	2,0	2,0	2,0	2,1	2,1	2,1	2,1
	2,1	2,1	2,0	2,1	2,0	2,1	2,1	2,1	2,1	2,1	2,1	2,1	2,1
	2,2	2,1	2,1	2,1	2,1	2,1	2,2	2,2	2,2	2,2	2,2	2,2	2,2
	2,3	2,2	2,2	2,2	2,2	2,2	2,2	2,2	2,2	2,4	2,2	2,2	2,2
2,4	2,3	2,3	2,3	2,3	2,3	2,3	2,3	2,3	2,3	2,3	2,3	2,3	
2,5	2,4	2,4	2,4	2,4	2,3	2,3	2,4	2,4	2,4	2,4	2,4	2,4	
2,6	2,4	2,4	2,5	2,4	2,4	2,4	2,4	2,4	2,5	2,5	2,5	2,5	
2,7	2,5	2,5	2,5	2,5	2,4	2,5	2,5	2,5	2,6	2,6	2,6	2,6	
2,8	2,6	2,6	2,6	2,6	2,5	2,5	2,5	2,5	2,6	2,6	2,6	2,6	

siendo,

$U_w$  la transmitancia térmica de la ventana completa en  $W/m^2K$

$U_g$  la transmitancia térmica del vidrio en  $W/m^2K$

La transmitancia térmica es el flujo de calor (W), en régimen estacionario, dividido por el área (m<sup>2</sup>) y por la diferencia de temperatura (K) a cada lado de la ventana.

Q65HO-C16. Clasificación deformación según UNE-EN 12210:2000  
( $I_x = 25.8 \text{ cm}^4$ ) y flecha máxima 1/300

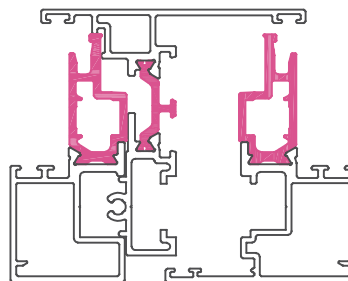
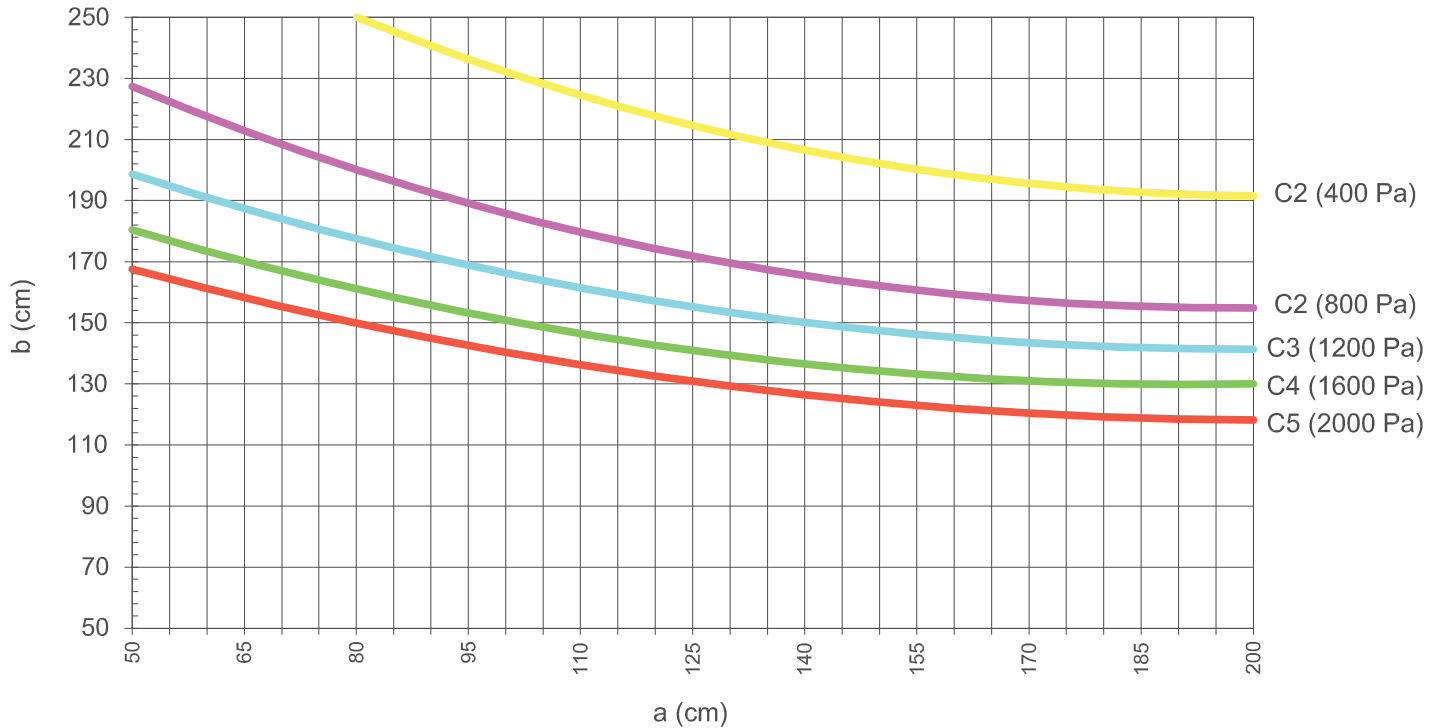

Clasificación de la ventana según norma UNE-EN 12210	
Clase	Carga de Viento
1	400 Pa - 93 km/h
2	800 Pa - 131 km/h
3	1200 Pa - 161 Km/h
4	1600 Pa - 186 km/h
5	2000 Pa - 208 km/h
Exxxx	xxxx

Clasificación de la flecha relativa según norma UNE-EN 12210	
Clase	Flecha Frontal
A	< 1/150
B	< 1/200
C	< 1/300

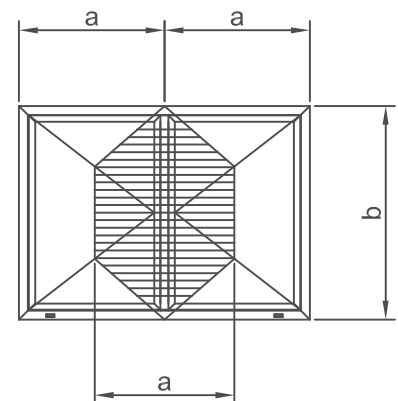

Nota: estos valores son orientativos, ya que el número de puntos de cierre puede variar el resultado final.



## AISLAMIENTO ACÚSTICO SEGÚN UNE EN 14351-1:2006+A1:2011 (ANEXO B) VENTANA ABATIBLE DE GIRO VERTICAL Y HORIZONTAL INFERIOR PRACTICABLES AL INTERIOR DE UNA HOJA DERECHA

R <sub>w</sub> (C;Ctr) de la unidad de vidrio aislante [dB]	R <sub>w</sub> (C;Ctr) [dB] área total ventana ≤ 2,7 m <sup>2</sup>	R <sub>w</sub> (C;Ctr) [dB] 2,7 m <sup>2</sup> ≤ área total ventana ≤ 3,6 m <sup>2</sup>	R <sub>w</sub> (C;Ctr) [dB] 3,6 m <sup>2</sup> ≤ área total ventana ≤ 4,6 m <sup>2</sup>	R <sub>w</sub> (C;Ctr) [dB] área total ventana ≥ 4,6 m <sup>2</sup>
<b>28(-1;-4)</b>	31(-1;-5) 1s	30(-1;-5) 1s	29(-1;-5) 1s	28(-1;-5) 1s
<b>29(-2;-3)</b>	32(-1;-4) 1s	31(-1;-4) 1s	30(-1;-4) 1s	29(-1;-4) 1s
<b>29(-2;-4)</b>	32(-1;-5) 1s	31(-1;-5) 1s	30(-1;-5) 1s	29(-1;-5) 1s
<b>30(-1;-2)</b>	33(-1;-3) 1s	32(-1;-3) 1s	31(-1;-3) 1s	30(-1;-3) 1s
<b>30(-1;-4)</b>	33(-1;-5) 1s	32(-1;-5) 1s	31(-1;-5) 1s	30(-1;-5) 1s
<b>31(-2;-3)</b>	33(-1;-3) 1s	32(-1;-3) 1s	31(-1;-3) 1s	30(-1;-3) 1s
<b>31(-1;-4)</b>	33(-1;-4) 1s	32(-1;-4) 1s	31(-1;-4) 1s	30(-1;-4) 1s
<b>31(-1;-5)</b>	33(-1;-5) 1s	32(-1;-5) 1s	31(-1;-5) 1s	30(-1;-5) 1s
<b>32(-1;-3)</b>	34(-1;-4) 1s	33(-1;-4) 1s	32(-1;-4) 1s	31(-1;-4) 1s
<b>32(-1;-4)</b>	34(-1;-4) 1s	33(-1;-4) 1s	32(-1;-4) 1s	31(-1;-4) 1s
<b>32(-2;-3)</b>	34(-1;-4) 1s	33(-1;-4) 1s	32(-1;-4) 1s	31(-1;-4) 1s
<b>32(-2;-5)</b>	34(-1;-5) 1s	33(-1;-5) 1s	32(-1;-5) 1s	31(-1;-5) 1s
<b>33(-1;-3)</b>	34(-1;-3) 1s	33(-1;-3) 1s	32(-1;-3) 1s	31(-1;-3) 1s
<b>33(-2;-5)</b>	34(-1;-4) 1s	33(-1;-4) 1s	32(-1;-4) 1s	31(-1;-4) 1s
<b>33(-2;-5)</b>	34(-1;-4) 1s	33(-1;-4) 1s	32(-1;-4) 1s	31(-1;-4) 1s
<b>34(-1;-2)</b>	35(-1;-3) 2s	34(-1;-3) 2s	33(-1;-3) 2s	32(-1;-3) 2s
<b>34(-1;-3)</b>	35(-1;-4) 1s	34(-1;-4) 1s	33(-1;-4) 1s	32(-1;-4) 1s
<b>34(-2;-4)</b>	35(-1;-4) 1s	34(-1;-4) 1s	33(-1;-4) 1s	32(-1;-4) 1s
<b>34(-2;-5)</b>	35(-1;-5) 1s	34(-1;-5) 1s	33(-1;-5) 1s	32(-1;-5) 1s
<b>34(-2;-6)</b>	35(-1;-5) 1s	34(-1;-5) 1s	33(-1;-5) 1s	32(-1;-5) 1s
<b>35(-2;-5)</b>	35(-1;-4) 1s	34(-1;-4) 1s	33(-1;-4) 1s	32(-1;-4) 1s
<b>35(-2;-6)</b>	35(-1;-5) 1s	34(-1;-5) 1s	33(-1;-5) 1s	32(-1;-5) 1s
<b>35(-3;-6)</b>	35(-1;-5) 1s	34(-1;-5) 1s	33(-1;-5) 1s	32(-1;-5) 1s
<b>36(-1;-2)</b>	36(-1;-3) 2s	35(-1;-3) 2s	34(-1;-3) 2s	33(-1;-3) 2s
<b>36(-2;-4)</b>	36(-1;-4) 2s	35(-1;-4) 2s	34(-1;-4) 2s	33(-1;-4) 2s
<b>36(-2;-5)</b>	36(-1;-5) 2s	35(-1;-5) 2s	34(-1;-5) 2s	33(-1;-5) 2s
<b>36(-2;-6)</b>	36(-1;-5) 2s	35(-1;-5) 2s	34(-1;-5) 2s	33(-1;-5) 2s
<b>36(-3;-7)</b>	36(-1;-6) 2s	35(-1;-6) 2s	34(-1;-6) 2s	33(-1;-6) 2s
<b>37(-2;-5)</b>	36(-1;-4) 2s	35(-1;-4) 2s	34(-1;-4) 2s	33(-1;-4) 2s
<b>37(-3;-7)</b>	36(-1;-5) 2s	35(-1;-5) 2s	34(-1;-5) 2s	33(-1;-5) 2s
<b>38(-1;-5)</b>	37(-1;-5) 2s	36(-1;-5) 2s	35(-1;-5) 2s	34(-1;-5) 2s
<b>38(-2;-4)</b>	37(-1;-4) 2s	36(-1;-4) 2s	35(-1;-4) 2s	34(-1;-4) 2s
<b>38(-1;-5)</b>	37(-1;-5) 2s	36(-1;-5) 2s	35(-1;-5) 2s	34(-1;-5) 2s
<b>38(-2;-6)</b>	37(-1;-5) 2s	36(-1;-5) 2s	35(-1;-5) 2s	34(-1;-5) 2s
<b>38(-2;-8)</b>	37(-1;-6) 2s	36(-1;-6) 2s	35(-1;-6) 2s	34(-1;-6) 2s
<b>39(-2;-6)</b>	37(-1;-5) 2s	36(-1;-5) 2s	35(-1;-5) 2s	34(-1;-5) 2s
<b>40(-2;-4)*</b>	38(-1;-4) 2s	37(-1;-4) 2s	36(-1;-4) 2s	35(-1;-4) 2s
<b>40(-2;-5)</b>	38(-1;-5) 2s	37(-1;-5) 2s	36(-1;-5) 2s	35(-1;-5) 2s
<b>40(-3;-7)</b>	38(-1;-6) 2s	37(-1;-6) 2s	36(-1;-6) 2s	35(-1;-6) 2s



Valor del aislamiento acústico para la ventana (dB) y según superficie de muestra (m<sup>2</sup>)  
 1s Ventana practicable sencilla: 1 sellado requerido / 2s Ventana practicable sencilla: 2 sellados requeridos  
 (\*) Referencia del vidrio aportado por el cliente

Nota: estos valores son orientativos, ya que el número de puntos de cierre puede variar el resultado final.

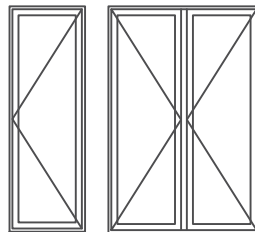
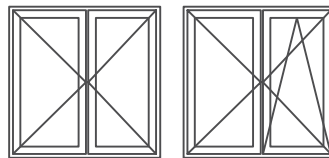
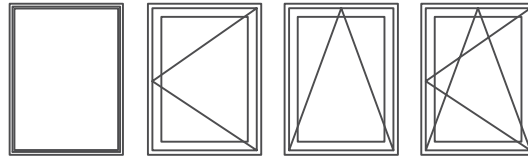

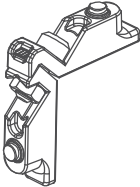
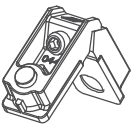
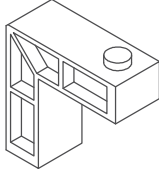
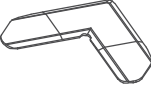

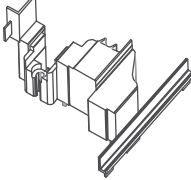

## POSIBILIDADES DE APERTURA









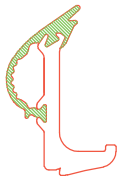

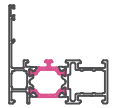
DISEÑO	REFERENCIA	DESCRIPCIÓN
	A7101	escuadra 8,8 x 11,2 mm MONTEBIANCO
	4187.10/8	escuadra 21,9 x 13,7 mm MONTEBIANCO
	TM 75-2015-70H	escuadra hoja oculta Q65
	501504	escuadra alineamiento

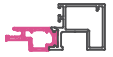
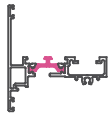
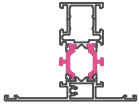
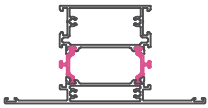
DISEÑO	REFERENCIA	DESCRIPCIÓN
	1020C16HO	tapas perfil inversor
	302264	tapa salida de agua





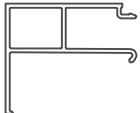
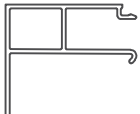
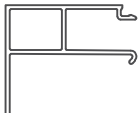
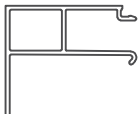
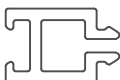

DISEÑO	REFERENCIA	DESCRIPCIÓN
	P3153	junta central
	P0841	ángulo vulcanizado P0841
	P2317	junta interior hoja espuma
	P2155	junta acristalamiento exterior 2,5 mm
	P2021	junta acristalamiento interior 2,5 / 3,5 mm
	P1987	junta acristalamiento interior 3,5 / 4,5 mm
	P805	junta acristalamiento interior 4,5 / 5,5 mm
	P1849	junta acristalamiento interior 6 / 8 mm

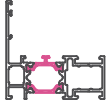
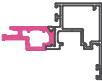

DISEÑO	REFERENCIA	DESCRIPCIÓN
	P2641	junta interior 1,5 mm
	P2346	junta interior 3 mm
	P2347	junta interior 5 mm
	P2348	junta interior 7 mm
	P2349	junta interior 9 mm
	P2350	junta interior 11 mm
	P2351	junta interior 13 mm
	60540	Junquillo Acristalamiento

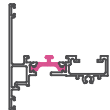
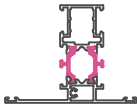
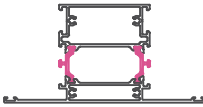
Referencia	Diseño	Descripción	Momentos de Inercia	
			Ix (cm <sup>4</sup> )	Iy (cm <sup>4</sup> )
2A6000 RPT00830		marco ventana	9.87	24.06
2A6200 RPT00832		hoja ventana C16	4.85	4.69
2A6210 RPT00840		hoja pasiva ventana C16	3.83	2.44
2A6325 RPT00842		inversor C16	6.67	18.67
2A6400 RPT00885		travesaño ventana	27.07	13.94
2A6410 RPT00886		travesaño puerta	42.53	60.79
60536 A-06478		junquillo 24,4 mm	-	-
60537 A-07832		junquillo 27,4 mm	-	-
60538 A-07833		junquillo 30,4 mm	-	-
60539 A-10796		junquillo 33,4 mm	-	-

Referencia	Diseño	Descripción	Momentos de Inercia	
			Ix (cm <sup>4</sup> )	Iy (cm <sup>4</sup> )
60541 A-10797		junquillo 36,4 mm	-	-
60542 A-10798		junquillo 39,4 mm	-	-
60543 A-10799		junquillo 42,4 mm	-	-
60544 A-10800		junquillo 45,4 mm	-	-
55061 A-08073		reductor de vidrio	-	-
00000 A-00000		calzo de vidrio	-	-

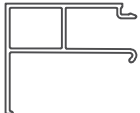
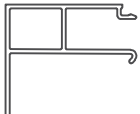
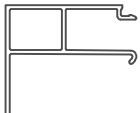
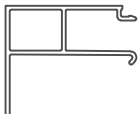
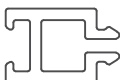

Referencia	Diseño	Descripción	Peso Kg/m	Perímetro mm	
				Total	Exterior
2A6000 RPT00830		marco ventana	1,244	592,8	380,6
2A6200 RPT00832		hoja ventana C16	0,763	482	313
2A6210 RPT00840		hoja pasiva ventana C16	0,636	417,3	247,7
2A6325 RPT00842		inversor C16	0,927	492	445,5
2A6400 RPT00885		travesaño ventana	1,398	695,4	461,1
2A6410 RPT00886		travesaño puerta	2,077	1022,3	550
60536 A-06478		junquillo 24,4 mm	0,446	257,4	196,1
60537 A-07832		junquillo 27,4 mm	0,459	263,8	202,3
60538 A-07833		junquillo 30,4 mm	0,470	269,8	208,3
60539 A-10796		junquillo 33,4 mm	0,481	275,4	213,7

Referencia	Diseño	Descripción	Peso Kg/m	Perímetro mm	
				Total	Exterior
60541 A-10797		junquillo 36,4 mm	0,492	281,4	219,7
60542 A-10798		junquillo 39,4 mm	0,502	287,4	225,7
60543 A-10799		junquillo 42,4 mm	0,513	293,4	231,7
60544 A-10800		junquillo 45,4 mm	0,523	299,4	237,7
55061 A-08073		reductor de vidrio	0,165	87,6	87,6
00000 A-00000		calzo de vidrio	-	-	-

## 2A6000

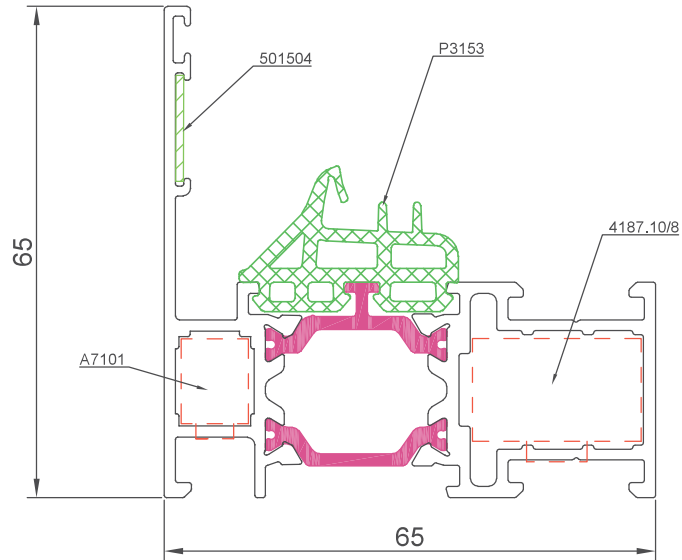

## 2A6200

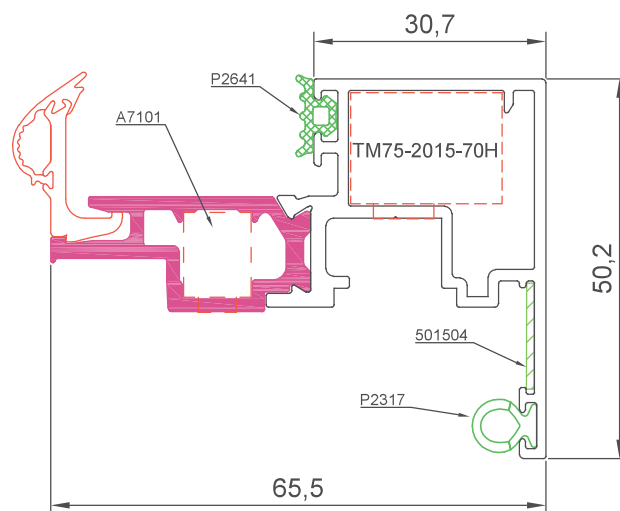

## 2A6210

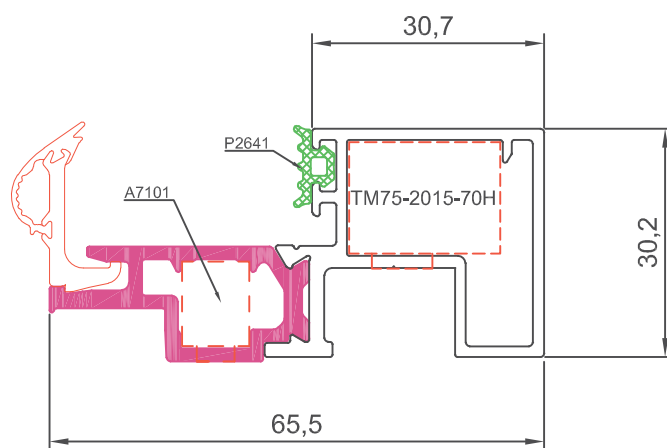

## 2A6325

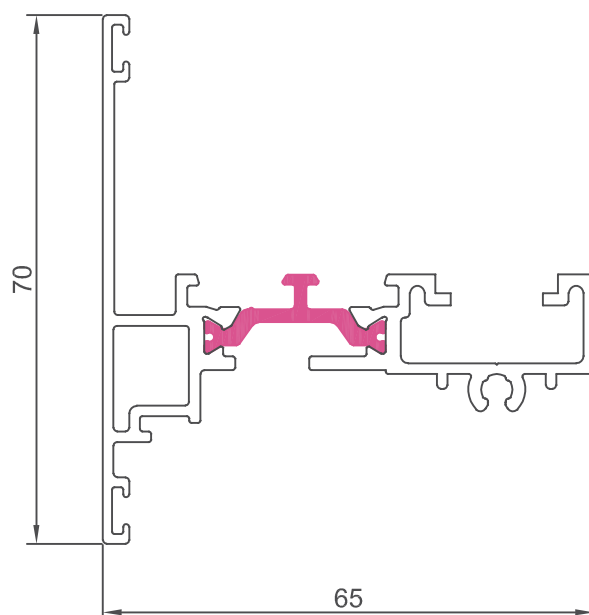

## 2A6410

## 2A6400

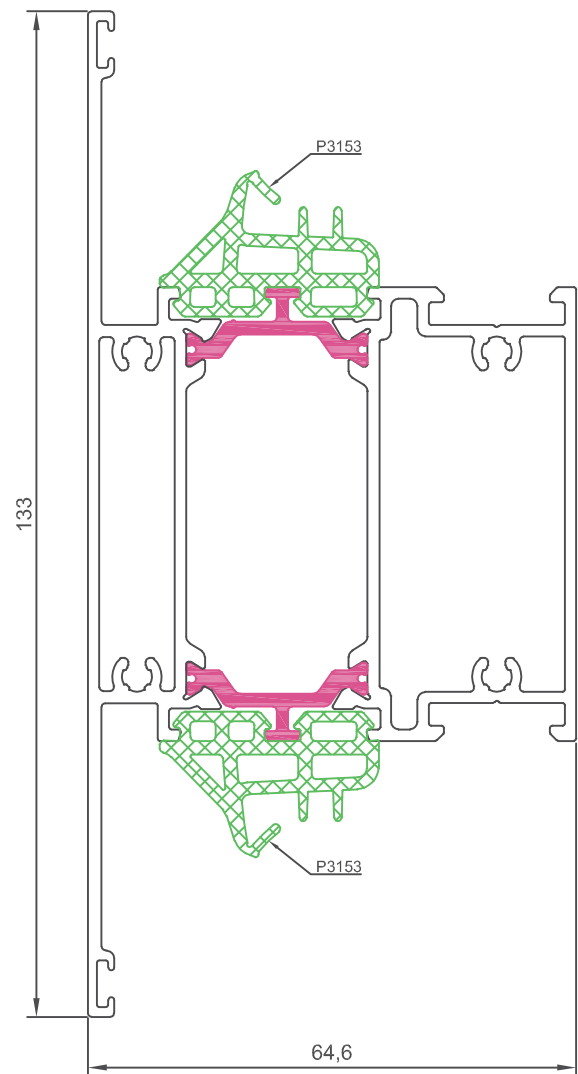
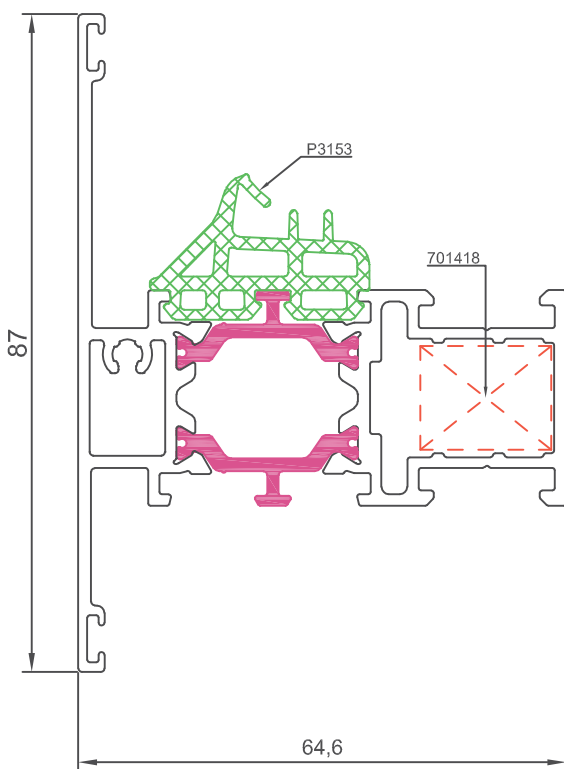

60536

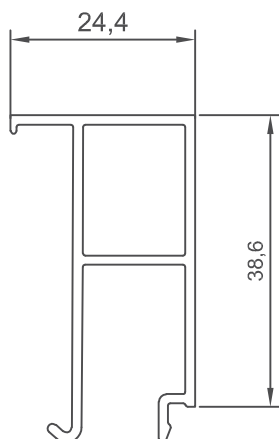

60537

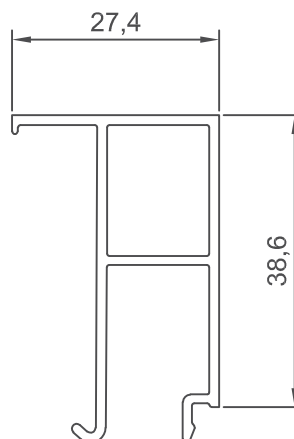

60538

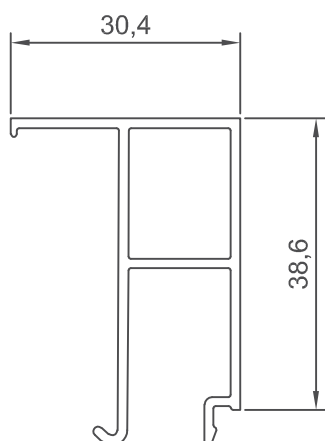

60539

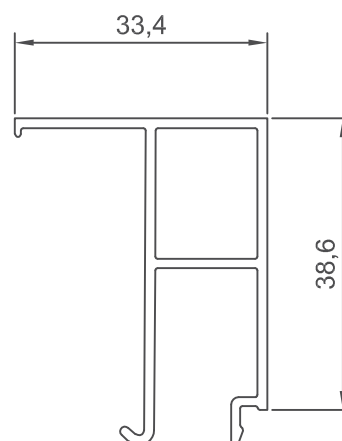

60541

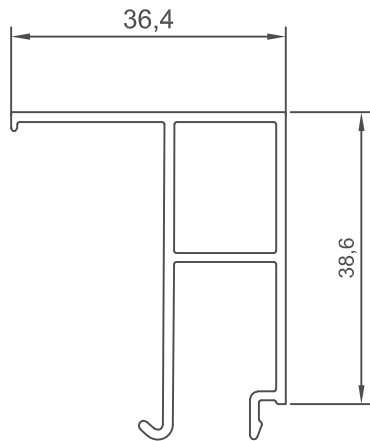

60542

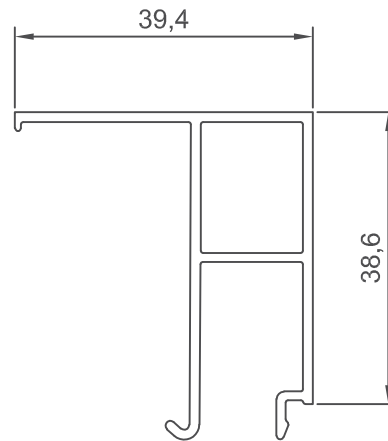

60543

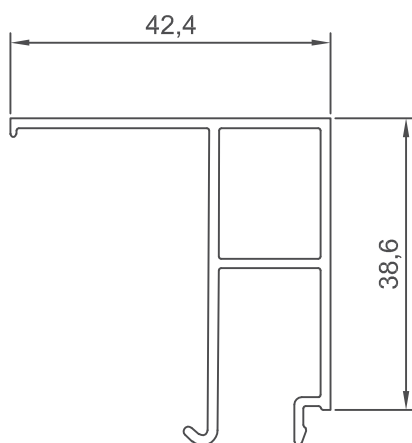

60544

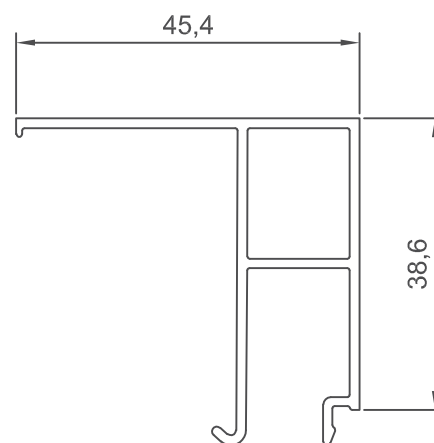

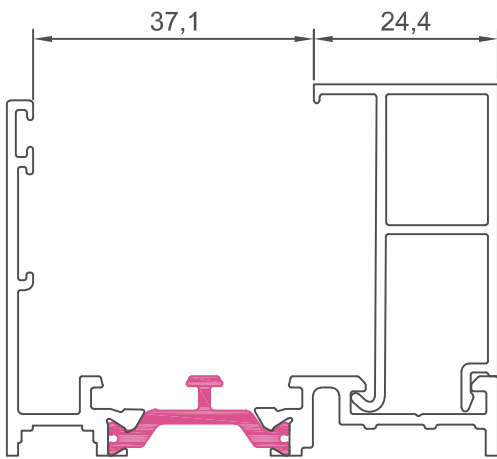

60536 junquillo 24,4 mm

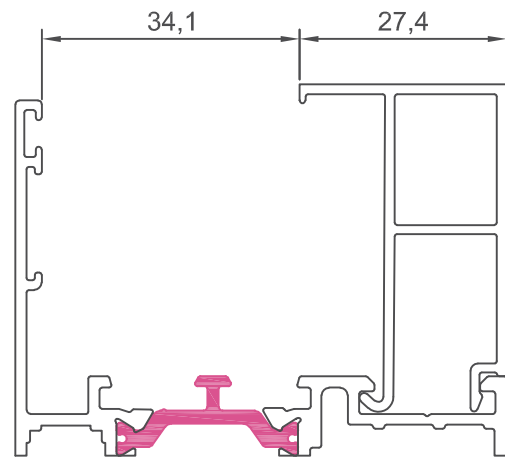

60537 junquillo 27,4 mm

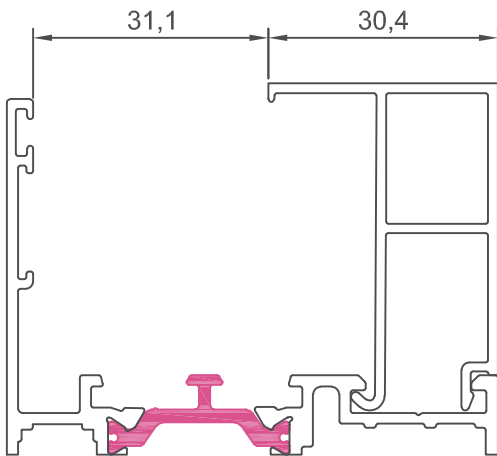

60538 junquillo 30,4 mm

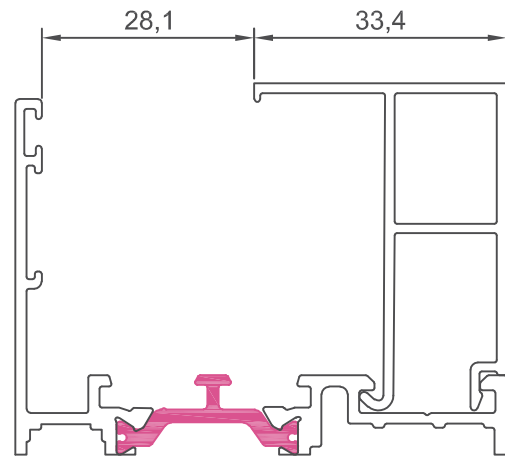

60539 junquillo 33,4 mm

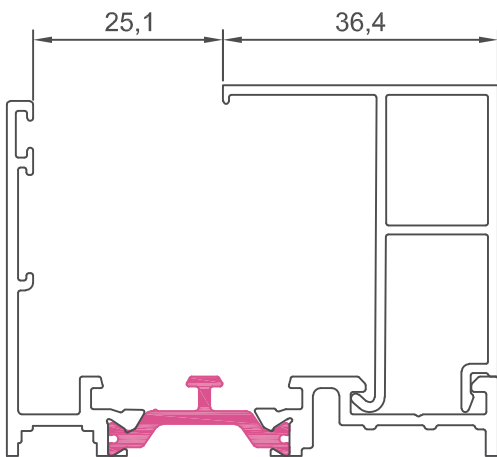

60541 junquillo 36,4 mm

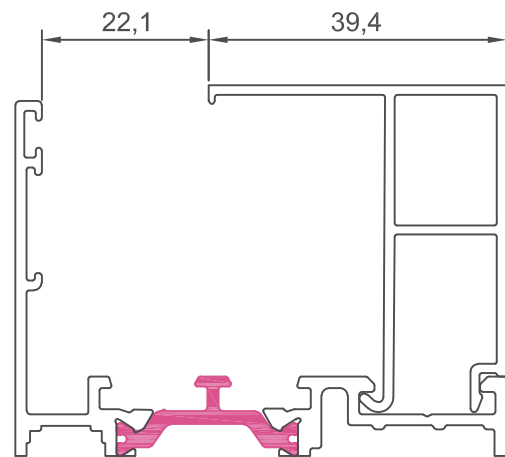

60542 junquillo 39,4 mm



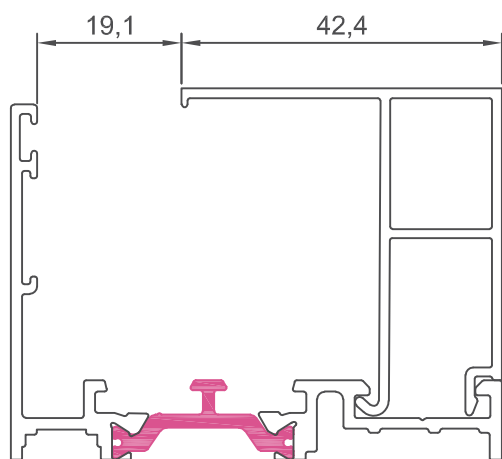

60543 junquillo 42,4 mm

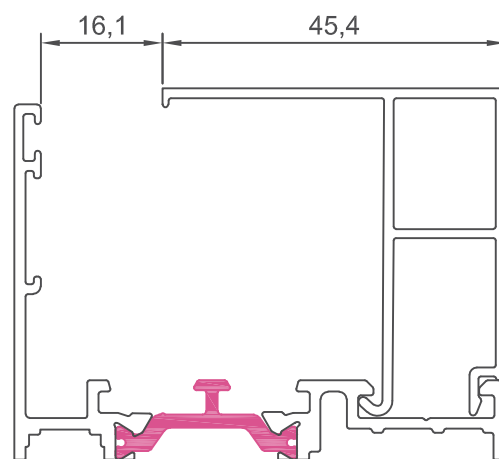

60544 junquillo 45,4 mm

hueco disponible para vidrio				
REFERENCIA	A	VIDRIO	JUNTA INTERIOR	HUECO
60544	45,4	6	7 mm	13,6
		8	5 mm	
60543	42,4	10	6 mm	16,6
60542	39,4	12	7 mm	19,6
		14	5 mm	
60541	36,4	16	6 mm	22,6
60539	33,4	18	7 mm	25,6
		20	5 mm	
60538	30,4	22	6 mm	28,6
60537	27,4	24	7 mm	31,6
		26	5 mm	
60536	24,4	28	6 mm	34,6
		30	4 mm	

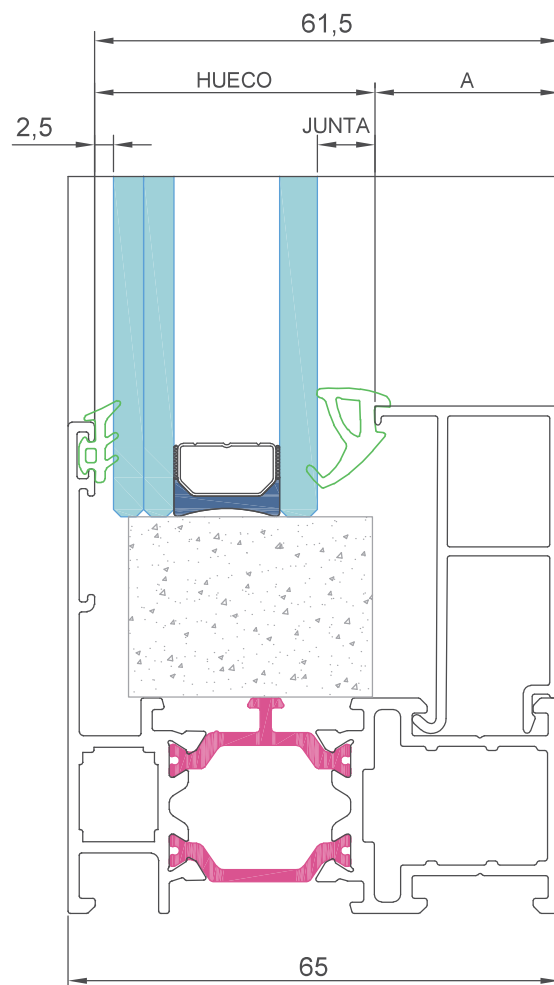

P2155	P2021	P1987	P805	P1849
2,5 mm	2,5 a 3,5 mm	3,5 a 4,5 mm	4,5 a 5,5 mm	6 a 8 mm

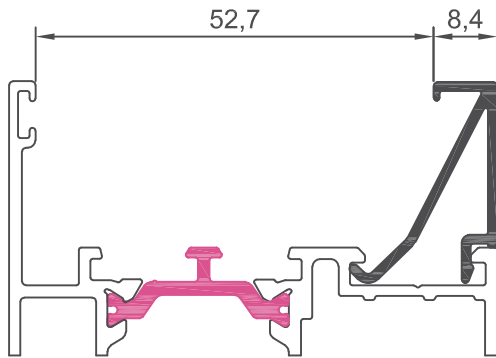

10001 junquillo 8,4 mm

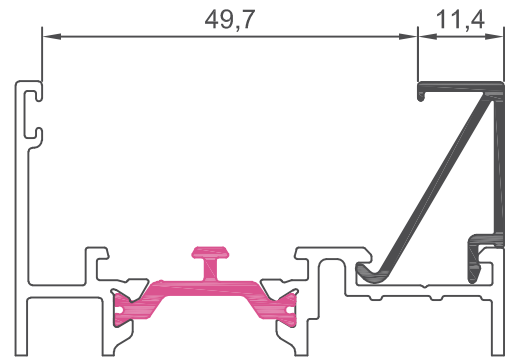

10002 junquillo 11,4 mm

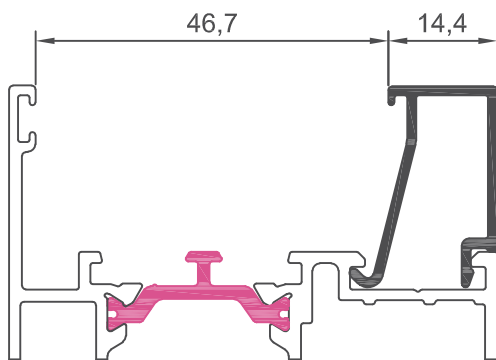

10003 junquillo 14,4 mm

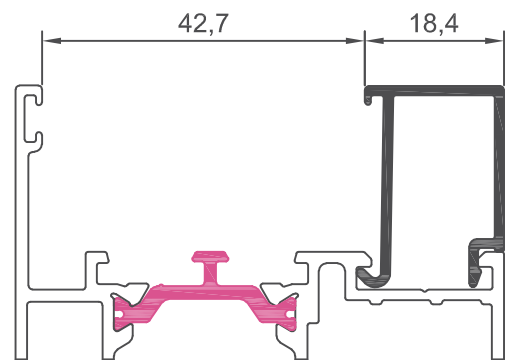

10004 junquillo 18,4 mm

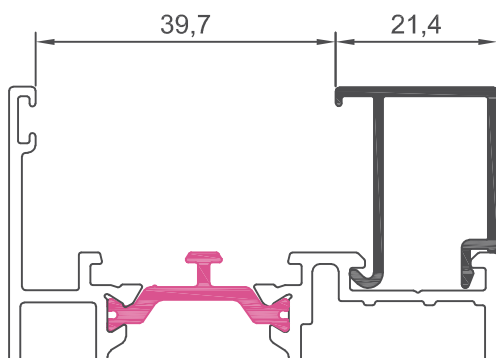

10005 junquillo 21,4 mm

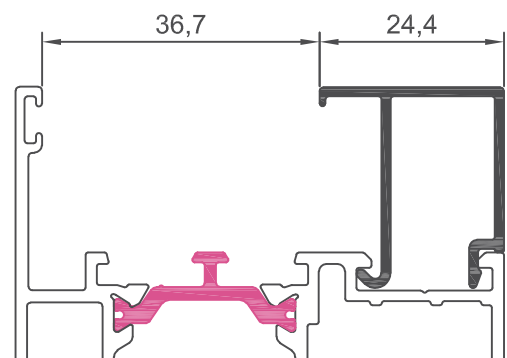

10006 junquillo 24,4 mm

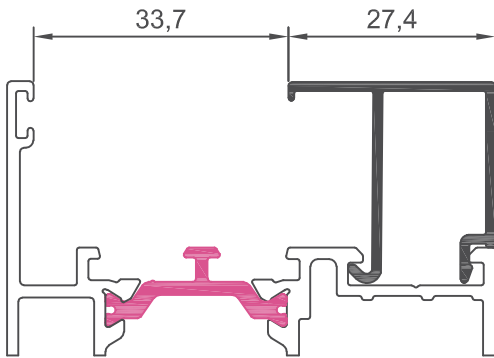

10007 junquillo 27,4 mm

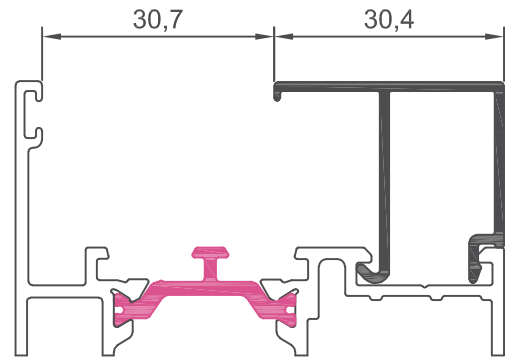

10008 junquillo 30,4 mm

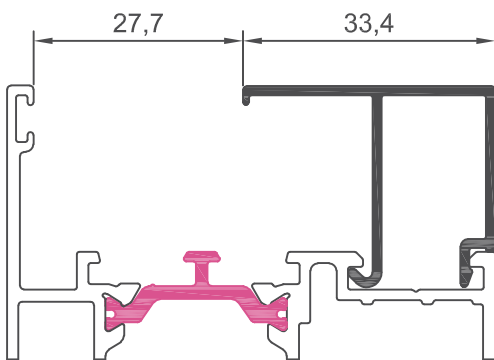

10009 junquillo 33,4 mm

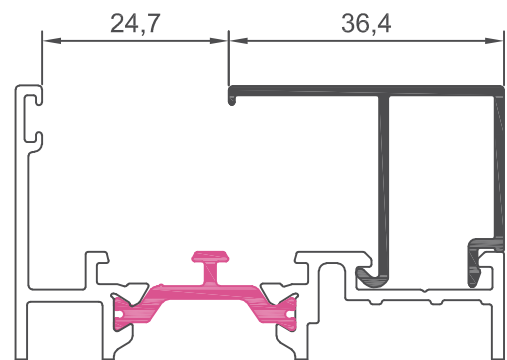

10010 junquillo 36,4 mm

hueco disponible para vidrio

REFERENCIA	A	VIDRIO	JUNTA INTERIOR	HUECO
10010	36,4	14	8 mm	22,2
		16	6 mm	
10009	33,4	20	5 mm	25,2
		18	7 mm	
10008	30,4	20	8 mm	28,2
10007	27,4	24	7 mm	31,2
		26	5 mm	
10006	24,4	28	6 mm	34,2
10005	21,4	30	7 mm	37,2
		32	5 mm	
10004	18,4	34	6 mm	40,2
10003	14,4	36	8 mm	44,2
		38	6 mm	
10002	11,4	40	7 mm	47,2
10001	8,4	42	8 mm	50,2
		44	6 mm	

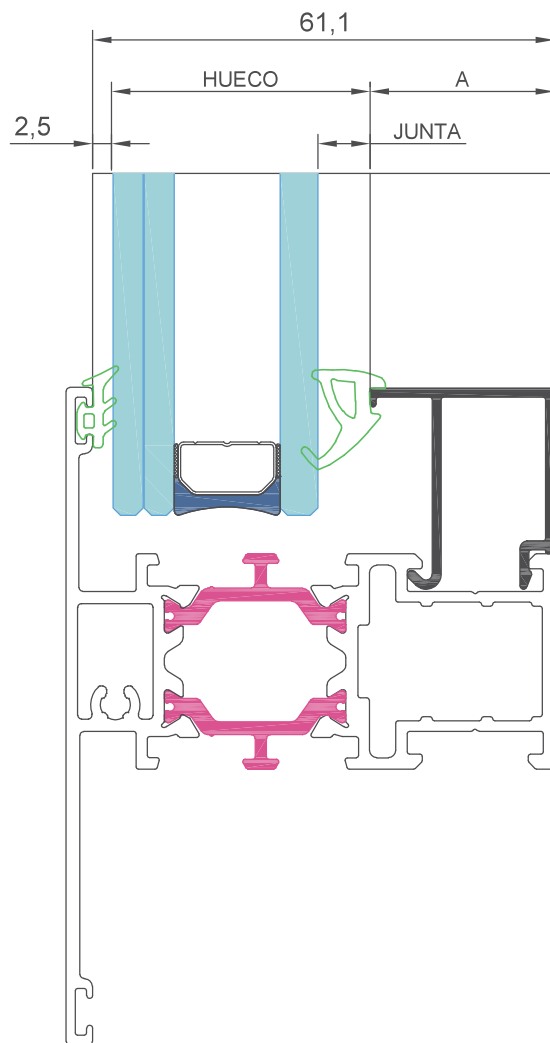

P2155	P2021	P1987	P805	P1849
2,5 mm	2,5 a 3,5 mm	3,5 a 4,5 mm	4,5 a 5,5 mm	6 a 8 mm

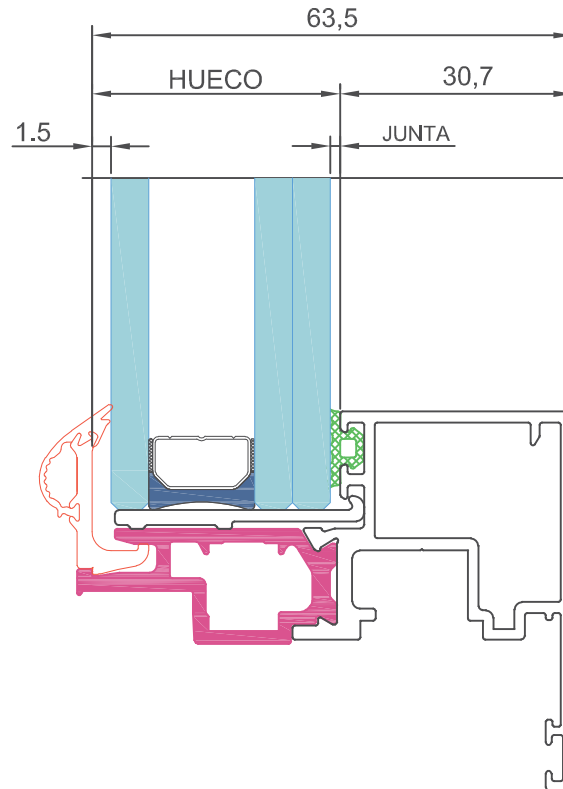

huevo disponible para vidrio		
ESPESOR DE VIDRIO	JUNTA INTERIOR	HUECO
30mm	1.5 mm	31,3 mm
28mm	3 mm	
26 mm	5 mm	
24 mm	7 mm	
22mm	9 mm	
20 mm	11 mm	
18 mm	13 mm	

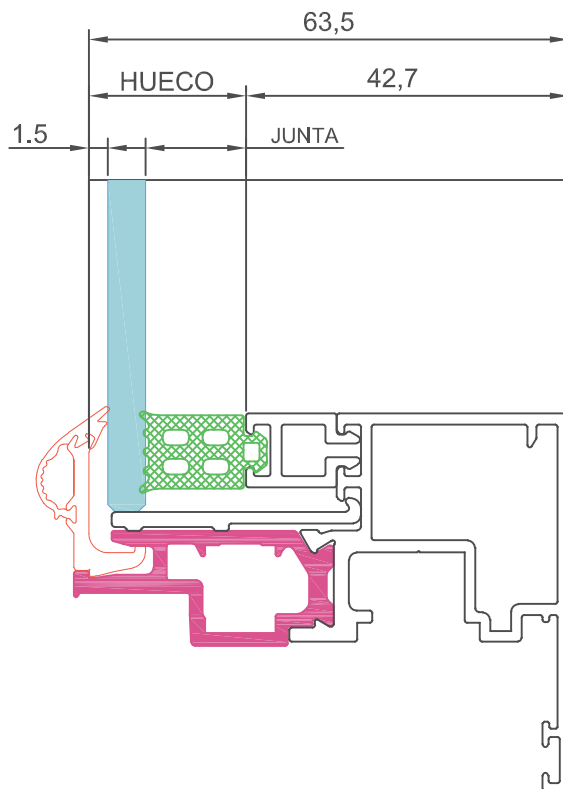

huevo disponible para vidrio		
ESPESOR DE VIDRIO	JUNTA INTERIOR	HUECO
16 mm	3 mm	19.3 mm
14 mm	5 mm	
12 mm	7 mm	
10 mm	9 mm	

SITUACIÓN DE LOS CALZOS DE ACRISTALAMIENTO SEGÚN APERTURA

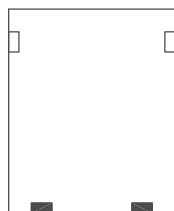

BASTIDOR  
FIJO

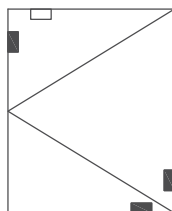

BASTIDOR  
PRACTICABLE

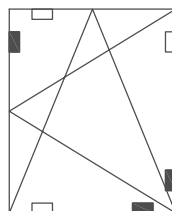

BASTIDOR  
OSCILOBATIENTE

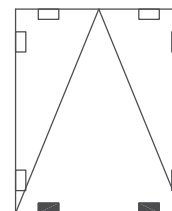

BASTIDOR  
ABATIBLE

Nomenclaturas de los calzos

- Calzo de apoyo
- Calzo de colocación

Notas:

- Los calzos deben colocarse según los croquis arriba indicados.
- La distancia entre el eje del calzo y el borde del vidrio será de  $L/10$ , siendo L la longitud del lado donde se emplazan.



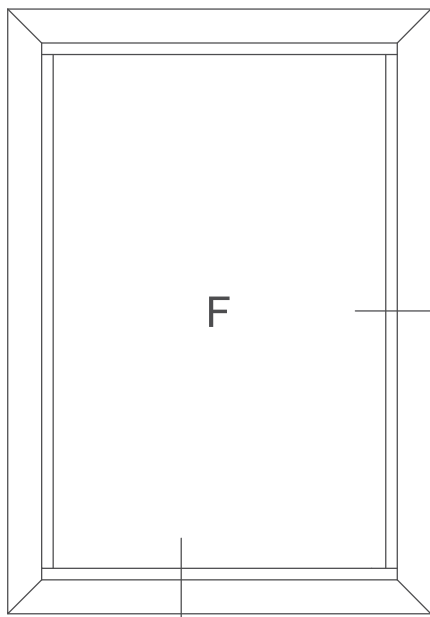

S2

S1

F

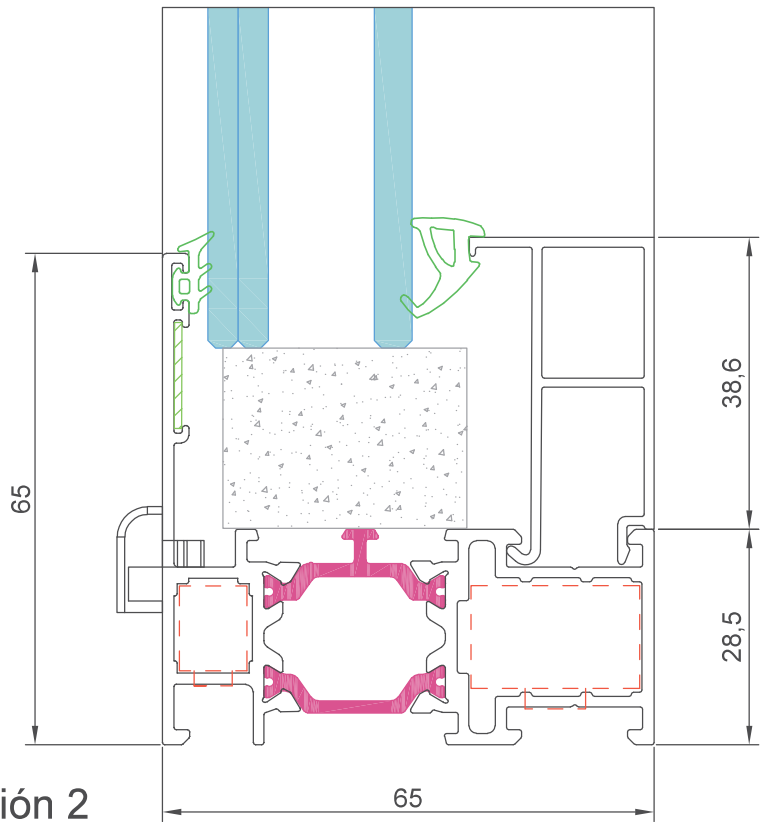

sección 2

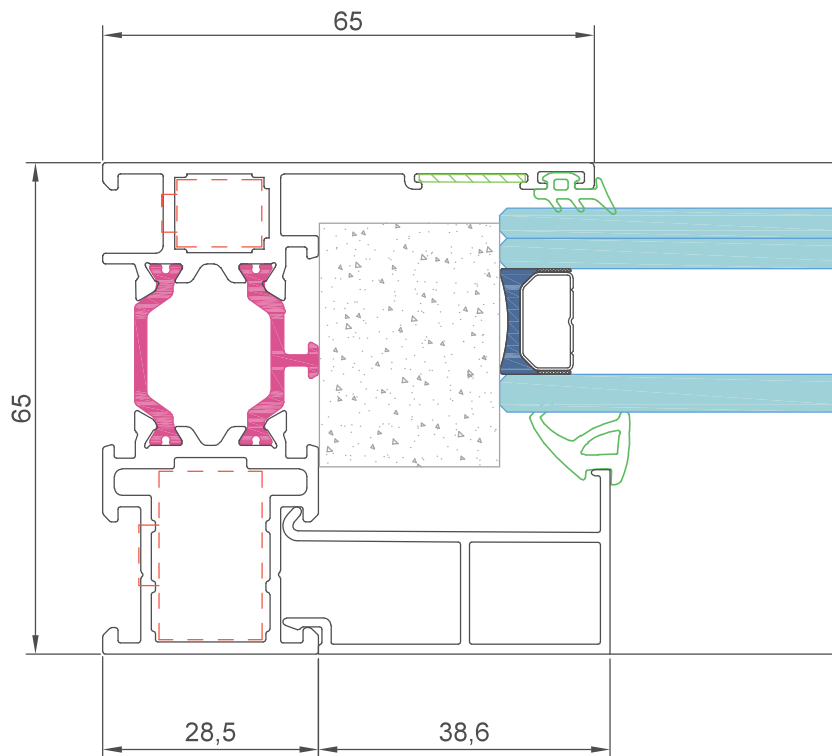

sección 1

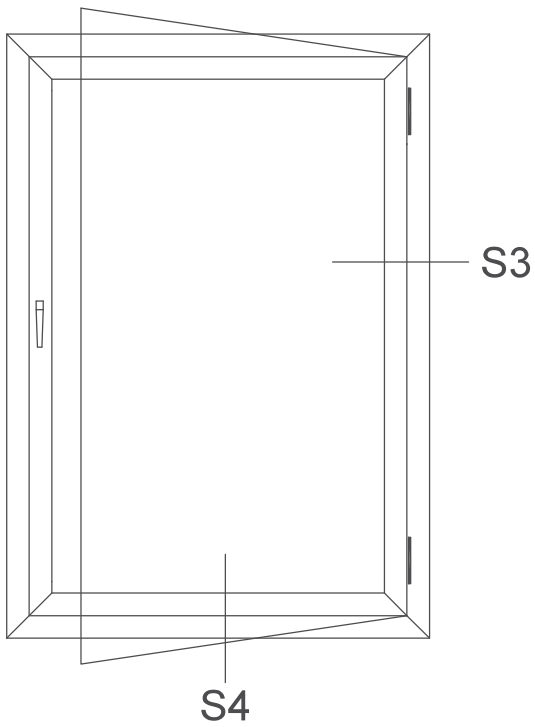

sección 4

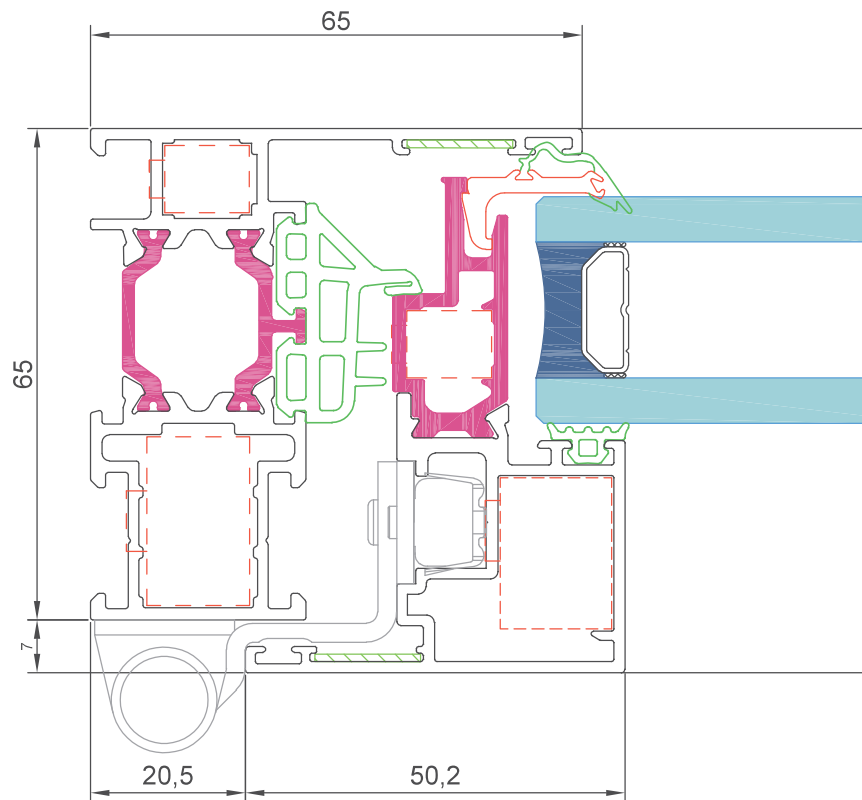
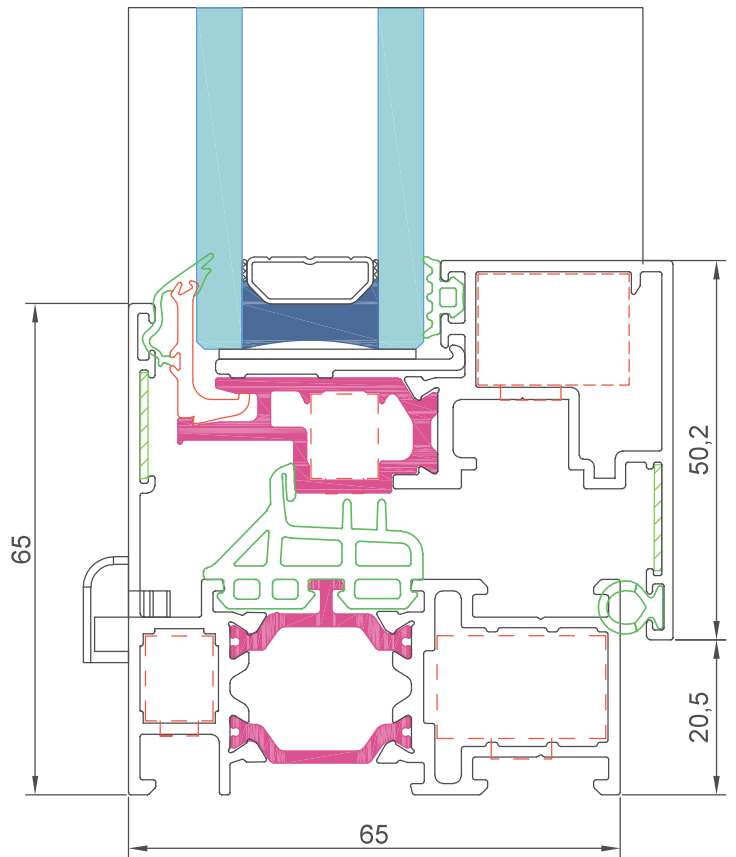

sección 3

aluminio

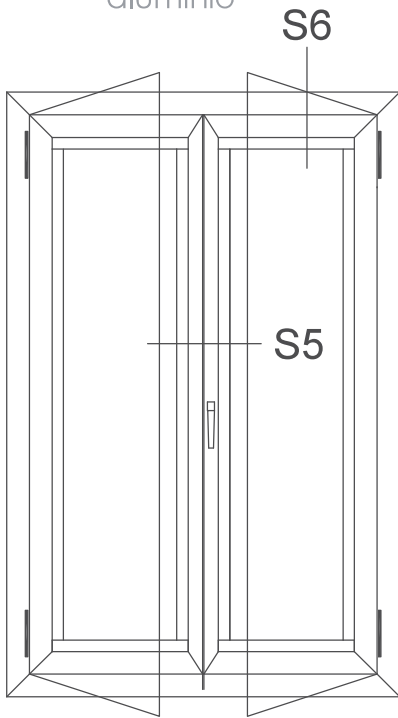

sección 6

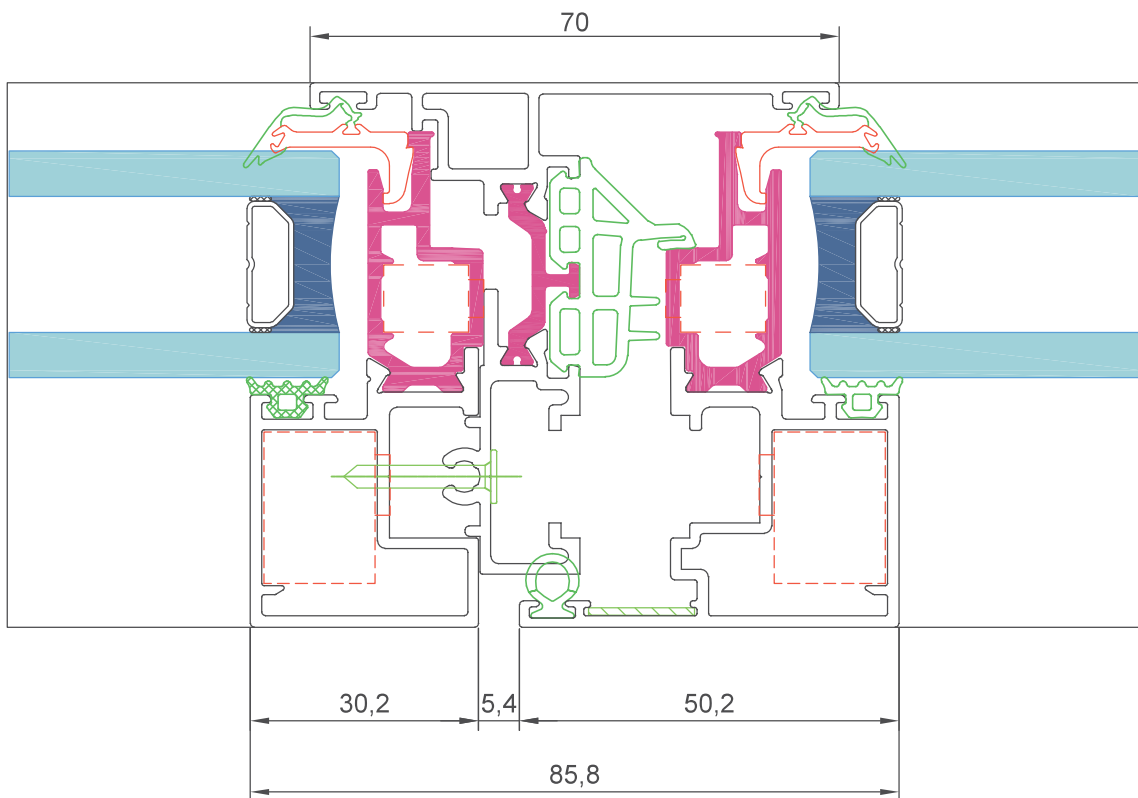
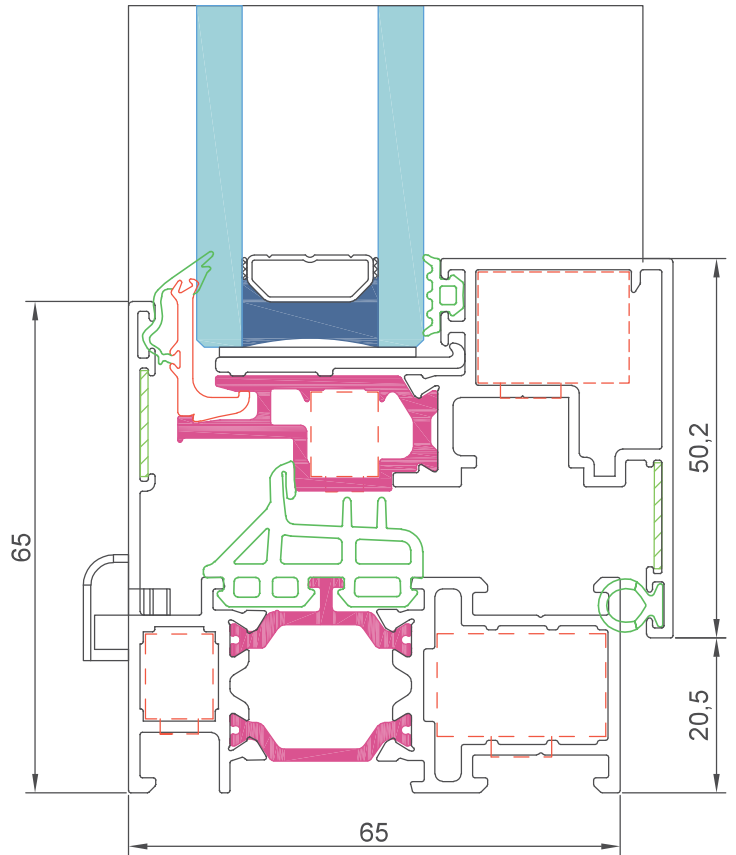

sección 5

## sección 8

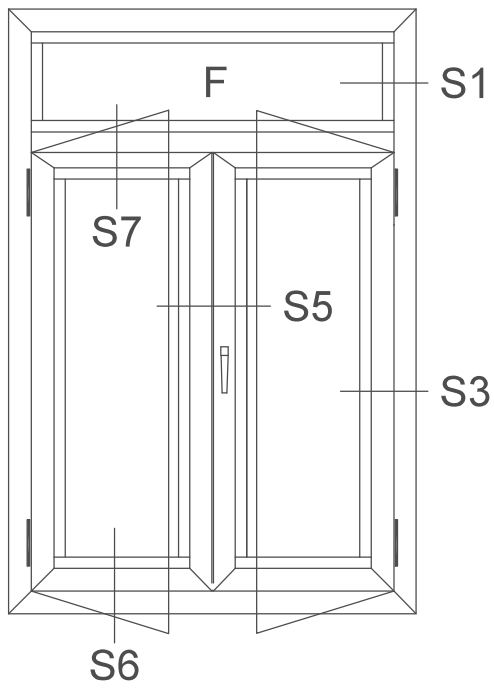



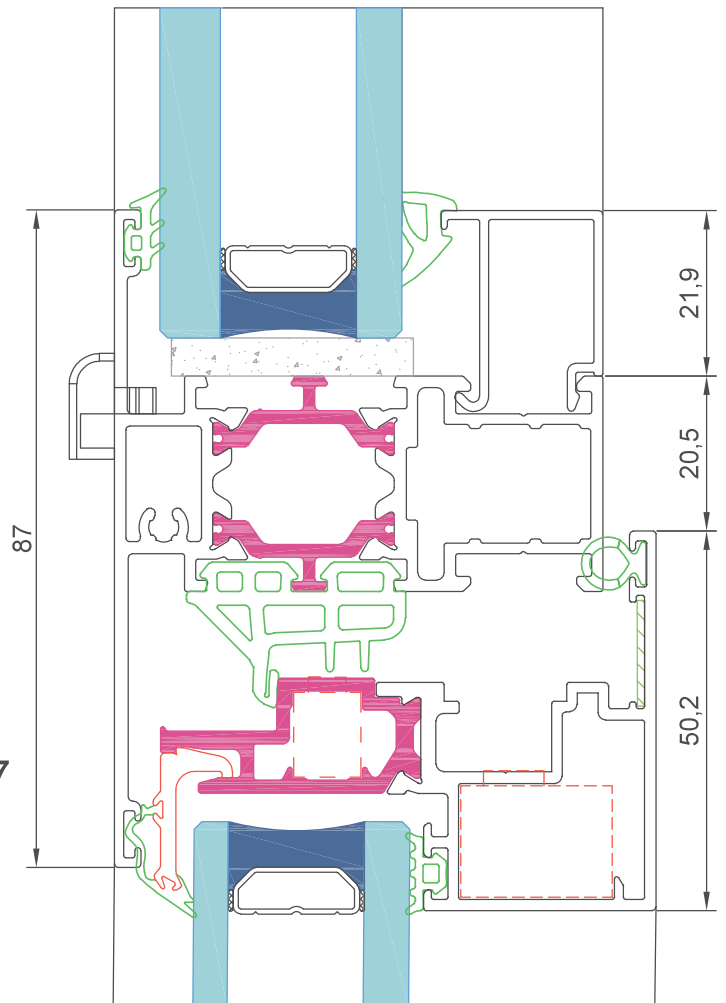

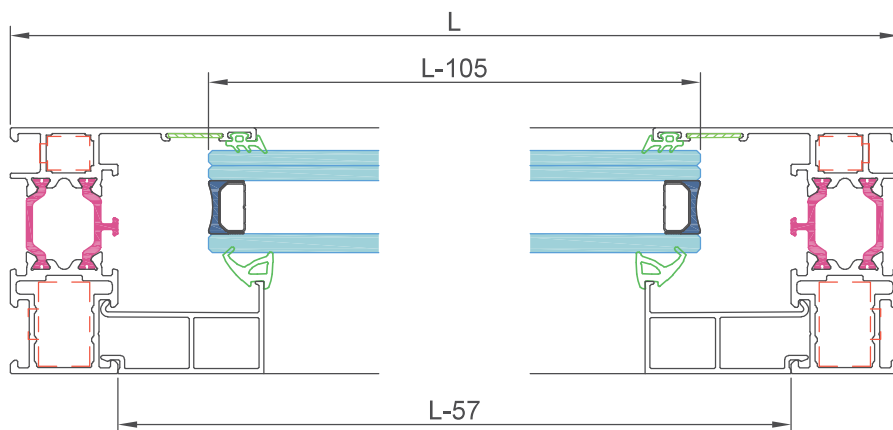
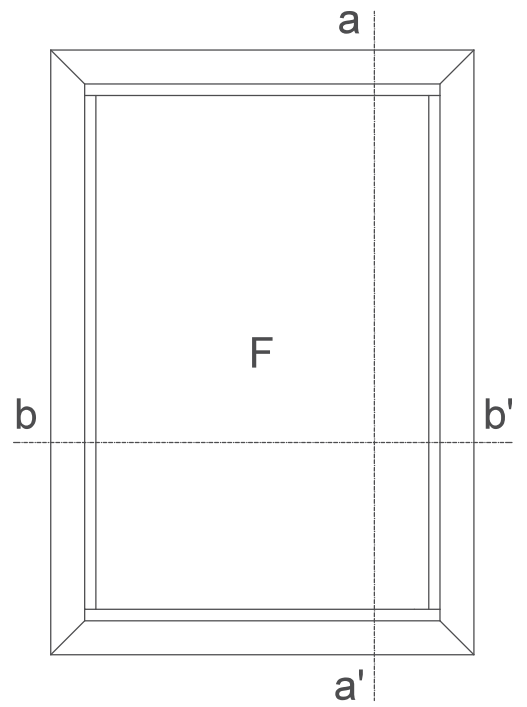
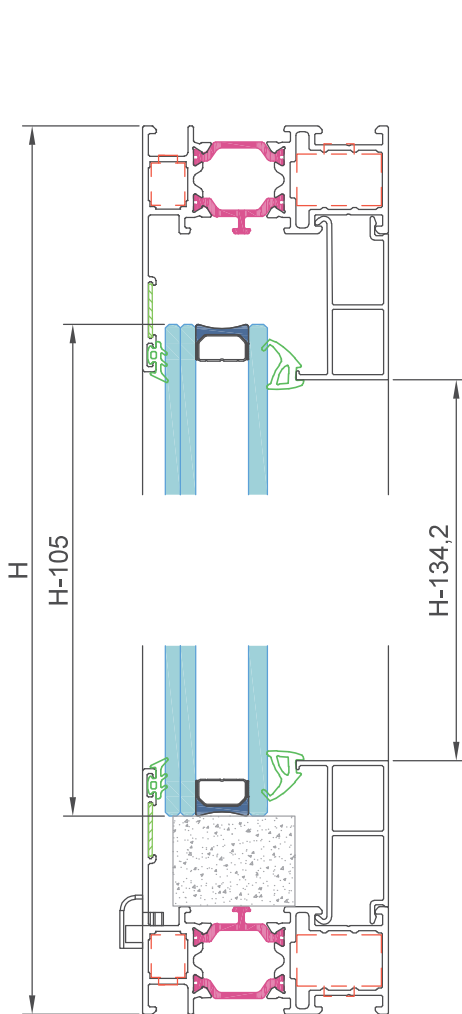

## sección 7





Escala Sección 1:2

HOJA DE CORTE Y ACCESORIOS

perfiles					
SECCIÓN	DESCRIPCIÓN	REFERENCIA	CORTE	MEDIDA	CANTIDAD
	MARCO	2A6000		L	1
				H	2
	junquillo recto	*		L - 57	2
				H - 134.2	2

\* para determinar el junquillo, ver hoja de hueco disponible para vidrio

accesorios		
DESCRIPCIÓN	REFERENCIA	CANTIDAD
tapa salida de agua	302264	2
escuadra marco	4187.10/8	4
escuadra marco	A7101	4
escuadra marco alineamiento exterior	501504	4
tapa salida de agua	302264	2





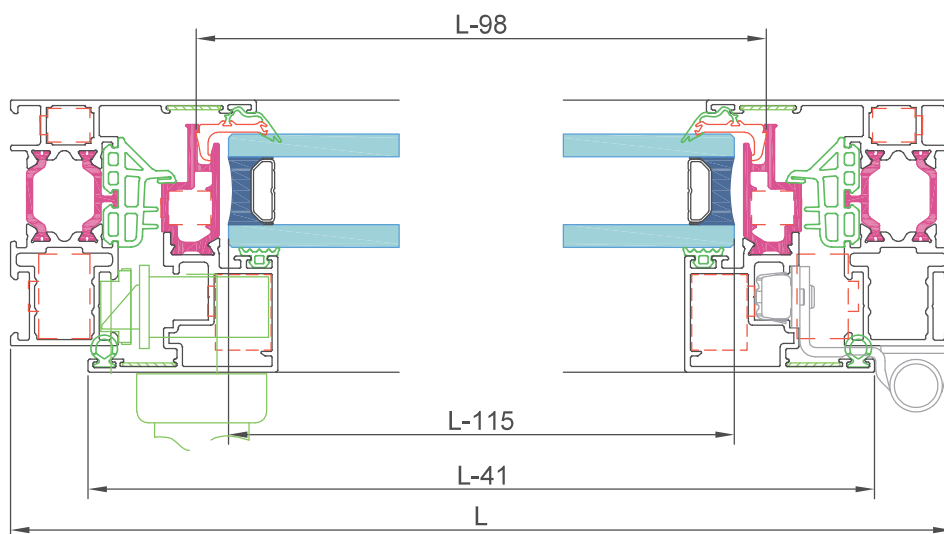
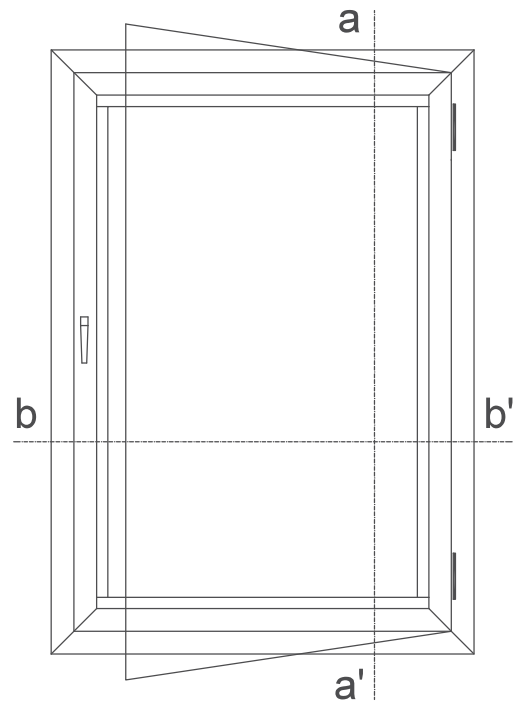
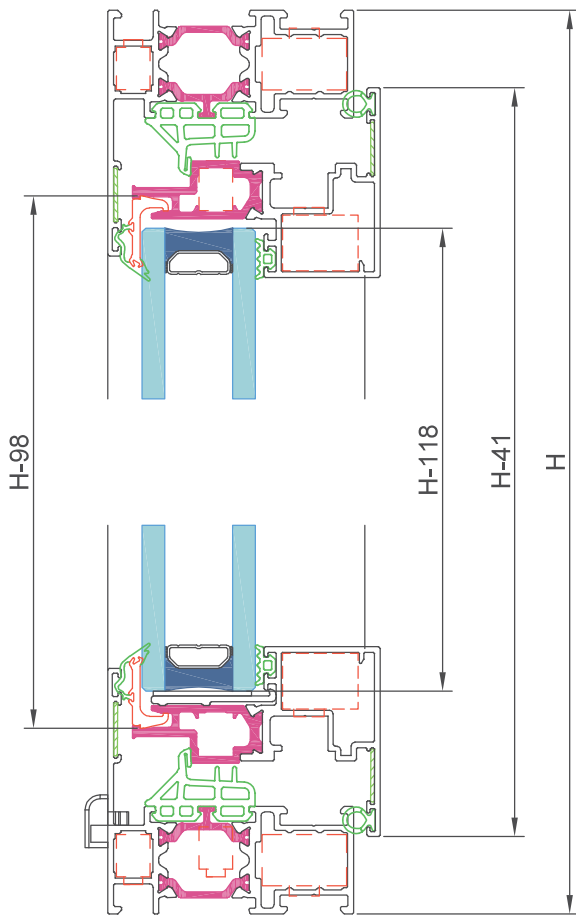



juntas		
DESCRIPCIÓN	REFERENCIA	CANTIDAD
junta acristalamiento exterior	P2155	2L 2H
junta acristalamiento interior	según espesor vidrio	2L 2H

vidrios		
MEDIDAS		CANTIDAD
L - 105	H - 105	1



Escala Sección 1:2

## HOJA DE CORTE Y ACCESORIOS

perfiles					
SECCIÓN	DESCRIPCIÓN	REFERENCIA	CORTE	MEDIDA	CANTIDAD
	MARCO	2A6000		L	1
				H	2
	HOJA	2A6200		L - 41	1
				H - 41	2
	JUNQUILLO	60540		L - 98	2
				H - 98	2

accesorios		
DESCRIPCIÓN	REFERENCIA	CANTIDAD
escuadra marco	4187.10/8	4
escuadra marco	A7101	4
escuadra marco alineamiento exterior	501504	4
escuadra hoja	TM75-2015-70H	4
escuadra hoja	A7101	4
escuadra hoja alineamiento exterior	501504	4
tapa salida de agua	302264	2

juntas		
DESCRIPCIÓN	REFERENCIA	CANTIDAD
junta central	P3153	2L 2H
ángulo vulcanizado	P0841	4
junta interior hoja	P2317	2L 2H
junta acristalamiento interior	según espesor vidrio	2L 2H





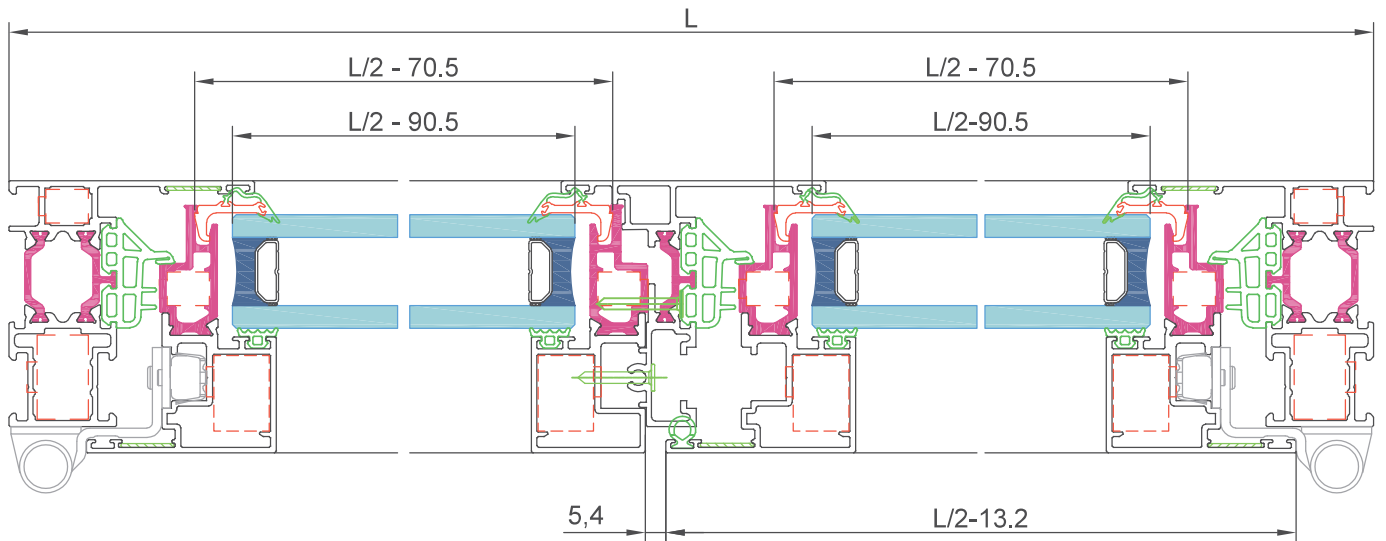
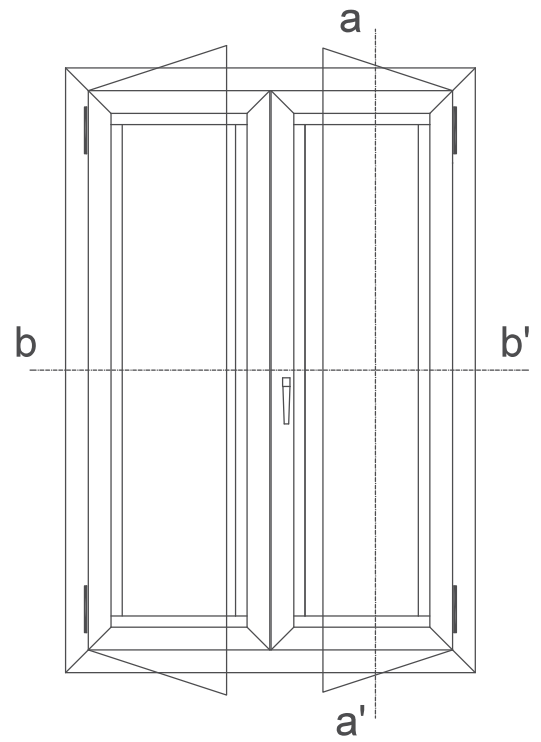
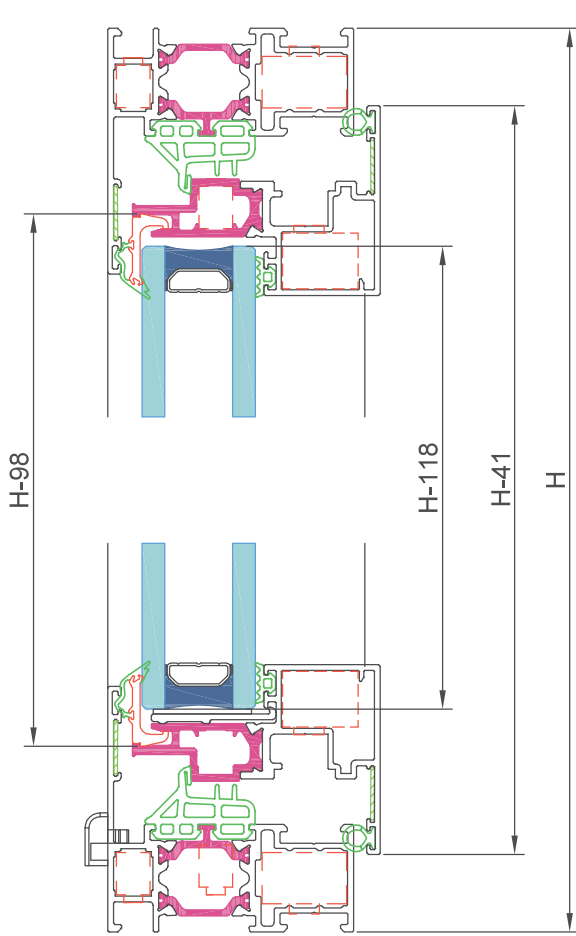







vidrios		
MEDIDAS		CANTIDAD
L - 118	H - 118	1





Escala Sección 1:2

## HOJA DE CORTE Y ACCESORIOS

perfiles					
SECCIÓN	DESCRIPCIÓN	REFERENCIA	CORTE	MEDIDA	CANTIDAD
	MARCO	2A6000		L	2
				H	2
	HOJA	2A6200		L/2 - 13.2	4
				H - 41	3
	HOJA PASIVA	2A6210		H - 81	1
	INVERSOR	2A6325		H - 140	1
	JUNQUILLO	60540		L/2 - 70.5	2
				H - 98	2

accesorios		
DESCRIPCIÓN	REFERENCIA	CANTIDAD
escuadra marco	4187.10/8	4
escuadra marco	A7101	4
escuadra marco alineamiento exterior	501504	4
escuadra hoja	TM75-2015-70H	8
escuadra hoja	A7101	8
escuadra hoja alineamiento exterior	501504	8
tapa salida de agua	302264	2

juntas		
DESCRIPCIÓN	REFERENCIA	CANTIDAD
junta central	P3153	2L 2H
ángulo vulcanizado	P0841	4
junta interior hoja	P2317	2L 3H
junta acristalamiento interior	según espesor vidrio	2L 4H
juego tapas inversor	1020C16HO	1

vidrios		
MEDIDAS		CANTIDAD
L/2 - 90.5	H - 118	2

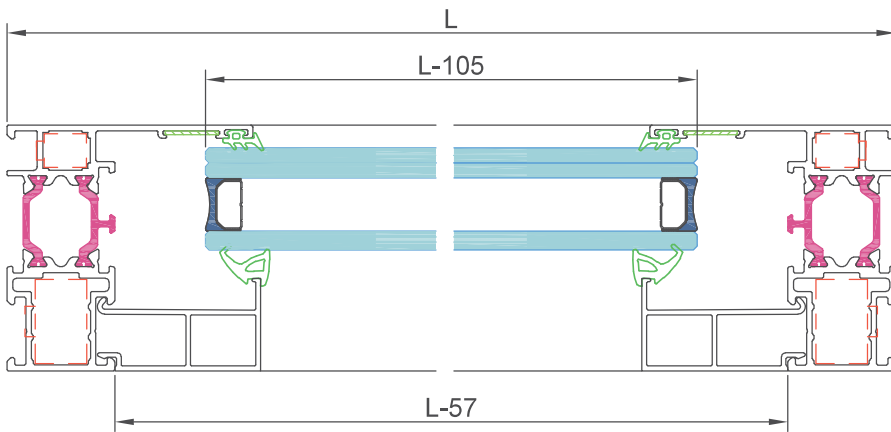
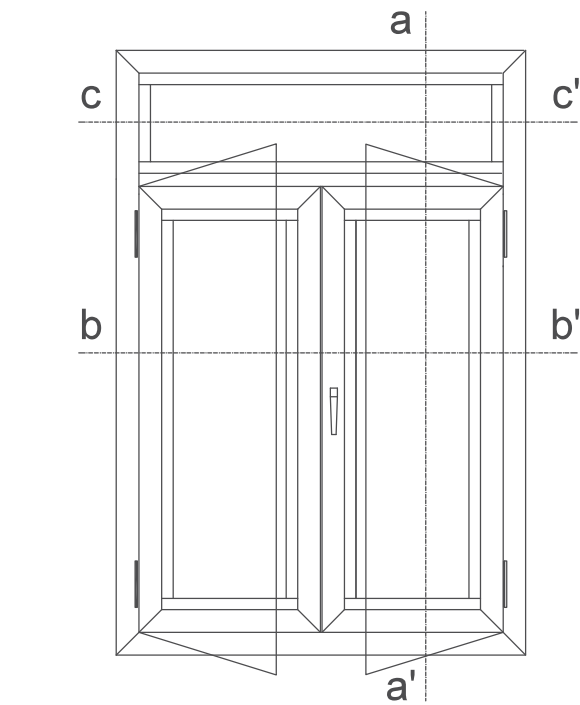

Escala Sección 1:2

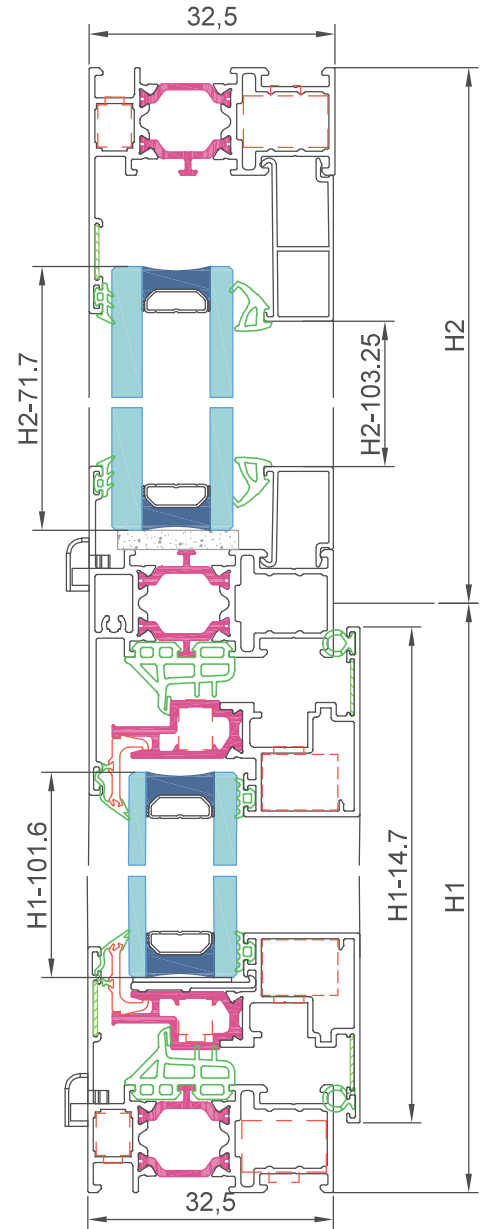

Escala 1:2

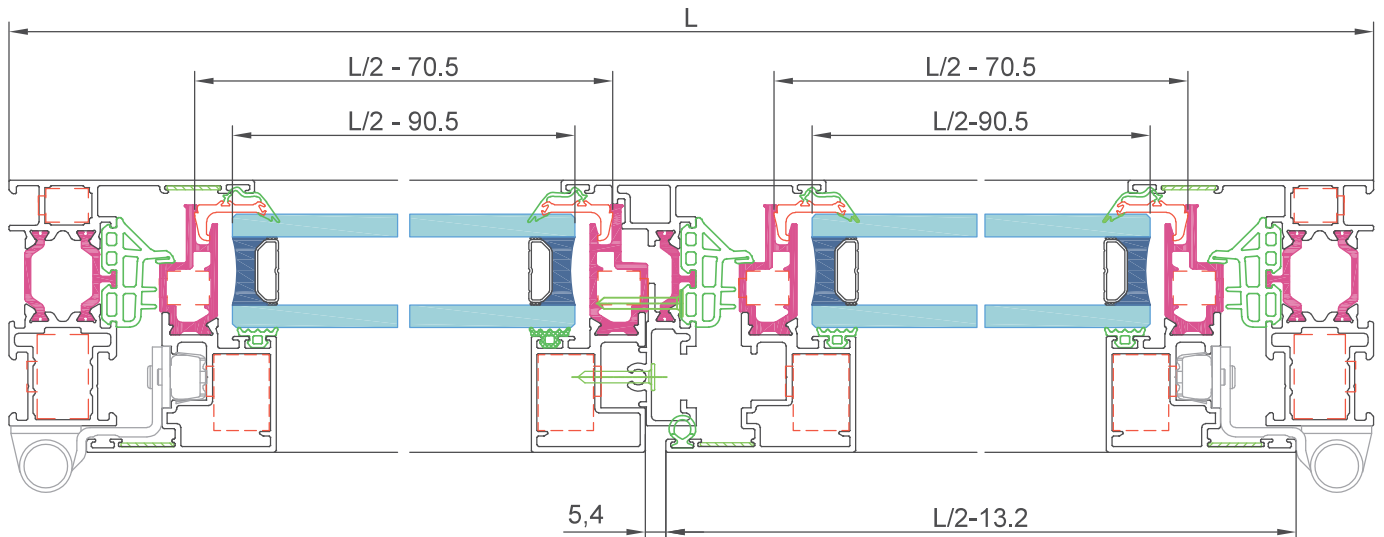

## HOJA DE CORTE Y ACCESORIOS

perfiles					
SECCIÓN	DESCRIPCIÓN	REFERENCIA	CORTE	MEDIDA	CANTIDAD
	MARCO	2A6000		L	2
				H	2
	HOJA	2A6200		L/2 - 13.2	4
				H - 41	3
	HOJA PASIVA	2A6210		H - 81	1
	INVERSOR	2A6325		H - 140	1
	JUNQUILLO	60540		L/2 - 70,5	4
				H - 98	4
	TRAVESAÑO	2A6400		L - 57	1
	JUNQUILLO RECTO	*		L - 57	1
				H2 - 103,25	2
	JUNQUILLO RECTO	*		L - 57	1

accesorios		
DESCRIPCIÓN	REFERENCIA	CANTIDAD
escuadra marco	4187.10/8	4
escuadra marco	A7101	4
escuadra marco alineamiento exterior	501504	4
escuadra hoja	TM75-2015-70H	8
escuadra hoja	A7101	8
escuadra hoja alineamiento exterior	501504	8
tapa salida de agua	302264	4
tope travesaño	701418	2
juego tapas inversor	1020C16HO	1

juntas		
DESCRIPCIÓN	REFERENCIA	CANTIDAD
junta central	P3153	2L 3H1
ángulo vulcanizado	P0841	4
junta interior hoja	P2317	2L 3H1
junta acristalamiento interior	según espesor vidrio	2L 4H
junta acristalamiento exterior fijo	P2155	2L 2H2
junta acristalamiento interior fijo	según espesor vidrio	2L 2H2

vidrios		
MEDIDAS		CANTIDAD
L/2 - 90,5	H1 - 101,6	2
L - 105	H2 - 71,7	1

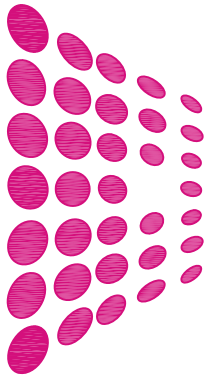

**ROMINIO**

*Servicios y Suministros, S.L.U.*

## Catálogo de sistema

---

Central  
C/ Albatros, 21  
Polígono Industrial La Estación  
28320 Pinto  
Madrid

rominio@rominio.es  
Teléfono 91 691 30 81  
Fax 91 691 43 12

---

Delegación Ciudad Real  
C/ Socuellamos, 11  
Polígono Industrial Larache  
13005 Ciudad Real  
almacenciudadreal@rominio.es  
Teléfono 926 214 548  
Fax 926 213 731

---

[www.rominio.es](http://www.rominio.es)

# Q65HO C16